

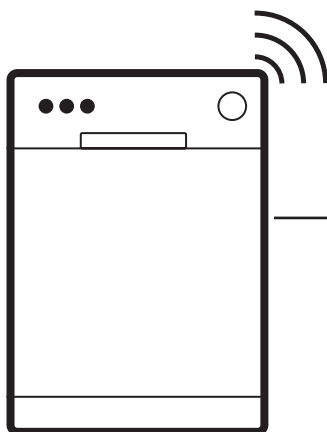

Electrolux



electrolux.com/register



KI82X220SX

KURULUM

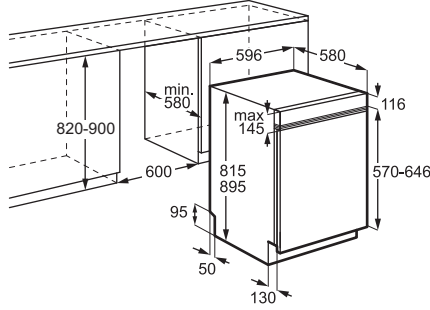

1. GÜVENLİK BİLGİLERİ.....	2	10. GÜNLÜK KULLANIM.....	15
2. GÜVENLİK TALİMATLARI.....	4	11. İPUÇLARI VE ÖNERİLER.....	17
3. ÜRÜN AÇIKLAMASI	5	12. BAKIM VE TEMİZLİK.....	18
4. KONTROL PANELİ.....	6	13. SORUN GİDERME	20
5. PROGRAMLAR VE SEÇENEKLER.....	7	14. TEKNİK VERİLER	24
6. AYARLAR.....	8	15. TÜKETİCİNİN SEÇİMLİK HAKLARI.....	25
7. KABLOSUZ BAĞLANTI.....	10	16. DİKKATE ALINMASI GEREKEN	
8. İLK KULLANIMDAN ÖNCE.....	11	ÇEVRESEL FAKTÖRLER.....	26
9. BULAŞIK MAKİNESİNİN DOLDURULMASI	12		

1. ⚠️ GÜVENLİK BİLGİLERİ

Cihazın montajı ve kullanımından önce, verilen talimatları dikkatlice okuyun. Üretici, yanlış kurulum veya kullanımdan kaynaklanan yaralanma ya da hasarlardan sorumlu değildir. Talimatları, ileride kullanabilmeniz için her zaman güvenli ve kolay ulaşılabilir bir yerde tutun.

1.1 Çocukların ve tehlikeye açık kişilerin güvenliği

- Bu cihaz, gözetim altında bulunmaları veya cihazın güvenli şekilde kullanımı ve oluşabilecek tehlikeler hakkında bilgi verilmesi kaydıyla 8 yaş ve üzeri çocuklar ile fiziksel, duyuşal veya zihinsel kapasitesi düşük ya

da bilgi ve deneyimi olmayan kişiler tarafından kullanılabilir. 8 yaşından küçük çocuklar ve ileri düzey zihinsel ile fiziksel engellere sahip kişiler gözetim altında bulunmadıkları müddetçe bu ürünü tek başına kullanmamalıdır.

- Cihazla oynamamalarını sağlamak için çocukların gözetim altında bulundurulması gerekmektedir.
- Deterjanları çocuklardan uzak tutun.
- Kapı açıkken, çocukları ve evcil hayvanları makineden uzak tutun.
- Temizlik ve kullanıcı tarafından gerçekleştirilen bakım işlemleri, gözetim altında olmadıkları sürece çocuklar tarafından gerçekleştirilmemelidir.

1.2 Genel Güvenlik

- Bu cihaz yalnızca ev tipi bulaşıkları ve sofrta takımlarını yıkamak içindir.
- Bu cihaz tek bir evde kapalı bir ortamda ev içi kullanım için tasarlanmıştır.
- Bu cihaz; ofis, otel misafir odası, oda-kahvaltı misafir odası, çiftlik konukevi ve bu tür kullanımın (ortalama) ev içi kullanım seviyelerini aşmadığı diğer benzer konak-

lama yerlerinde de kullanılabilir.

- Cihazın teknik özelliklerini kesinlikle değiştirmeyin.
- Çalıştırma su basıncı (minimum ve maksimum) 0.05 (0.5) / 1 (10) MPa (bar) arasında olmalıdır.
- Maksimum 14 kişilik yerleştirme düzenine uyun.
- Cihaz kapağı, takılıp düşme tehlikesini önlemek için açık konumda bırakılmamalıdır.
- Elektrik kablosunun zarar görmesi durumunda, bir hasarının meydana gelmesine engel olmak için, kablonun değişimi, yetkili servisi veya benzer nitelikteki kalifiye bir kişi tarafından yapılmalıdır.
- UYARI: Keskin uçlu bıçaklar ve diğer mutfak eşyaları sepete uçları aşağı gelecek şekilde yüklenmeli veya yatay konumda yerleştirilmelidir.
- Herhangi bir bakım işleminde önce, cihazı devre dışı bırakın ve elektrik fişinin bağlantısını kesin.
- Cihazı temizlemek için yüksek basınçlı su spreyleri ve/veya buhar kullanmayın.
- Cihazın tabanında havalandırma açıklıkları varsa, bu açıklıklar örtülü (örneğin bir halıyla) olmamalıdır.

- Cihaz, ürünle birlikte verilen yeni hortum setleri kullanılarak su şebekesine bağ-

lanmalıdır. Eski hortum setleri tekrar kullanılmamalıdır.

2. GÜVENLİK TALİMATLARI

2.1 Montaj

⚠ UYARI!

Cihazın montajı yalnızca kalifiye bir kişi tarafından yapılmalıdır.

- Tüm ambalajları çıkarın.
- Hasarlı bir cihazı monte etmeyin ya da kullanmayın.
- Verilen kurulum talimatlarını izleyin.
- Cihazı hareket ettirdiğinizde dikkatli olun, cihaz ağırdır. Koruyucu eldiven ve koruyuculu ayakkabı kullanın.
- Cihazı 0°C'nin altındaki sıcaklıklarda kurmayın veya kullanmayın.
- Cihazı, kurulum gerekliliklerini karşılayan güvenli ve uygun bir yere yerleştirin.
- Güvenlik açısından cihazı yerleşik yapıya kurmadan kullanmayın.

2.2 Elektrik bağlantısı

⚠ UYARI!

Yangın ve elektrik çarpması riski.

- UYARI: Bu cihaz bina içindeki topraklama bağlantısına kurulacak / bağlanacak şekilde tasarlanmıştır.
- Derecelendirme plakası parametrelerinin şebeke güç kaynağıyla uyumlu olduğundan emin olun.
- Daima doğru takılmış darbeye dayanıklı bir priz kullanın.
- Çoklu fiş adaptörleri ve uzatma kabloları kullanmayın.
- Şebeke fişi ve şebeke kablosunun zarar görmesini önleyin. Değiştirilmesi gerekiyorsa Yetkili Servis Merkezimizle iletişime geçin.
- Fişi prize sadece montaj işlemi tamamlandıktan sonra takın ve fişe erişebildiğinizden emin olun.
- Cihazın fişini elektrik kablosundan çekerek çekmeyin. Daima şebeke fişinden çekin.

2.3 Su bağlantısı

⚠ UYARI!

Elektrik çarpması riski.

- Su hortumlarına zarar vermeyin.
- Yeni borulara, uzun süredir kullanılmayan borulara, tamirat sonrası veya yeni cihazların (örneğin su sayaçları) takılmasından sonra bağlantı yapmadan önce, su berraklaşana kadar akıtın.
- İlk kullanım sırasında ve sonrasında su sızıntısı olup olmadığını kontrol edin.
- Eğer su giriş hortumu hasar görürse, derhal su musluğunu kapatın ve cihazın fişini prizden çekin. Su giriş hortumunu değiştirmek için Yetkili Servis Merkeziyle iletişime geçin.
- Elektrik kesintisi su koruma sistemini devre dışı bırakarak su baskını riskini artırır.
- Su giriş hortumunun, iç şebeke kablosu bulunan bir kılıfı ve bir emniyet valfi vardır.

2.4 Kullanım

- Yanıcı ürünleri veya yanıcı ürünlerle ıslanmış eşyaları cihazdan uzak tutun.
- Bulaşık makinesi deterjanları sağlığa zararlıdır. Deterjan ambalajında belirtilen güvenlik talimatlarına uyun.
- Cihazın içindeki suyu içmek ve oyun oynamak için kullanmayın.
- Bulaşıkları çıkarmadan önce programın bitmesini bekleyin, zira bulaşıkların üzerinde deterjan kalmış olabilir.
- Cihazın kapağı açırken üzerine bir şeyler koymayın veya baskı uygulamayın.
- Bir program çalışırken kapağı açtığınızda cihazdan sıcak buhar çıkabilir.

2.5 İç aydınlatma

⚠ UYARI!

Elektrik çarpması, yaralanma ve cihazın zarar görme riski söz konusudur.

- Dahili lambayı değiştirmek için Yetkili Servis Merkezini arayın.

- Bu cihaz, kapıyı açtığınızda veya kağıt açıkken cihazı devreye aldığınızda yanan dahili bir lambaya sahiptir. Kapıyı kapattığınızda, cihazı kapattığınızda veya bir süre sonra otomatik olarak lamba söner.

2.6 Servis

- Cihazı onarmak için yetkili bir Servis Merkezine başvurun. Yalnızca orijinal yedek parçalar kullanın.
- Kendi kendine onarım veya profesyonel olmayan onarımlar güvenli olmayabilir ve garantiyi geçersiz kılabilir.
- Modelin üretimi durdurulduktan sonra aşağıdaki yedek parçalar en az 7 yıl boyunca mevcut olacaktır: Motor, dolaşım ve tahliye pompası, ısıtıcılar ve ısıtma elemanları, ısı pompaları dahil, hortumlar, valfler, filtreler ve su giriş ventilleri dahil boru ve ilgili ekipmanları, kapı tertibatları ile ilgili yapısal ve iç parçalar, baskılı devre kartları, elektronik ekranlar, basınç anahtarları, termostatlar ve sensörler, sıfırlama yazılımı dahil yazılım ve aygıt yazılımı. Modelin üretimi durdurulduktan sonra aşağıdaki yedek parçalar en az 10 yıl boyunca mevcut olacaktır: kapak, kapak menteşesi ve contaları, diğer

contalar, püskürtme kolları, tahliye filtreleri, iç raflar ve sepetler ve kapaklar gibi plastik ek parçalar. Bu süre, ülkenizde daha uzun olabilir. Daha fazla bilgi için lütfen web sitemizi ziyaret edin.

- Bazı yedek parçalar yalnızca profesyonel tamirciler için sunulmuştur ve modelinizle ilgili olmayabilir.
- Bu ürünün içindeki lamba(lar) ve ayrı satılan yedek parça lambalar ile ilgili olarak: Bu lambaların sıcaklık, titreşim, nem gibi ev aletlerindeki anormal fiziksel koşullara dayanması ya da cihazın çalışma durumu hakkında bilgi vermesi amaçlanmıştır. Başka uygulamalarda kullanım amaçlı olmayıp, ev odası aydınlatma için uygun değildir.

2.7 Elden çıkarma

⚠ UYARI!

Yaralanma ya da boğulma riski.

- Cihazın fişini prizden çekin.
- Elektrik kablosunu kesin ve atın.
- Çocukların ve hayvanların cihazda kapalı kalmasını önlemek için kapak kilidini çıkarın.

3. ÜRÜN AÇIKLAMASI

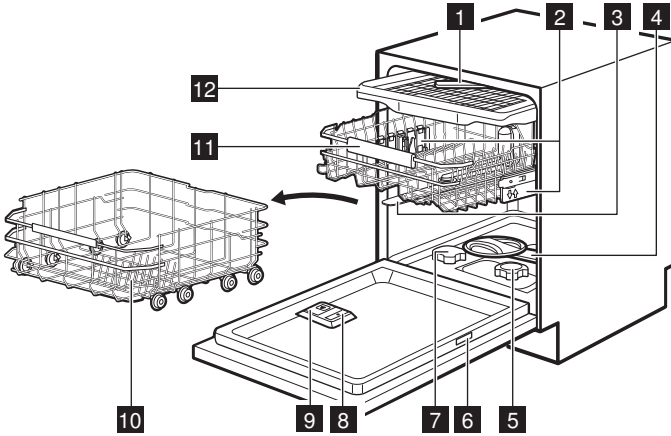

- 1 Tavan püskürtme kolu
- 2 Sepet yükseklik ayarlayıcısı
- 3 Üst püskürtme kolu
- 4 Alt püskürtme kolu

- 5 Filtreler
- 6 Bilgi etiketi
- 7 Tuz haznesi
- 8 Parlatici gözü

- 9 Deterjan gözünü temizleme
- 10 Alt sepet
- 11 Üst sepet
- 12 Çatal-bıçak çekmecesi

3.1 Bilgi etiketi

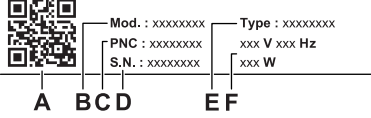

A. QR kodu

- B. Model adı
- C. Ürün numarası
- D. Seri numarası
- E. Ürün tipi
- F. Elektrik sınıflandırmaları

QR kodu iki şekilde kullanılabilir.

Uygulama mağazasında uygulama sayfasını açmak için QR kodunu mobil cihazınızdaki kamera ile tarayın. Uygulamayı yükleyin.

Uygulamadaki tarayıcı ile tarayarak QR kodunu bulaşık makinenizi mobil cihazınızla eşleştirin.

4. KONTROL PANELİ

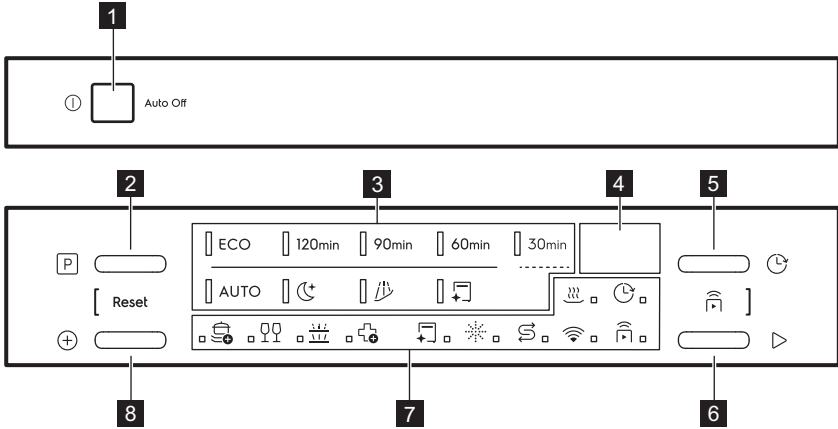



- 1 Açma/kapama tuşu
- 2 Program seçimi tuşu
- 3 Program göstergeleri
- 4 Gösterge
- 5 Gecikmeli başlatma tuşu
- 6 Başlatma tuşu
- 7 Göstergeler
- 8 Program seçenekleri tuşu

4.1 Indicators

 Kurutma aşamasına sahip bir program seçtiğinizde kurutma göstergesi yanar. "Programlar ve seçenekler" bölümüne bakın.

 Gecikmeli başlatmayı ayarladığınızda gecikme göstergesi yanar. "Günlük kullanım" bölümüne bakın.

 programını çalıştırmamız gerektiğinde bakım göstergesi yanar. "Programlar ve seçenekler" bölümüne bakın.

 Parlatıcı gözünün tekrar doldurulması gerektiğinde parlatıcı göstergesi yanar. "İlk kullanımdan önce" bölümüne bakın.

 Tuz haznesinin tekrar doldurulması gerektiğinde tuz göstergesi yanar. "İlk kullanımdan önce" bölümüne bakın.

 Kablosuz bağlantıyı etkinleştirdiğinizde Wi-Fi göstergesi yanar. "Kablosuz bağlantı" bölümüne bakın.



Uzaktan başlatma fonksiyonunu etkinleştirdiğinizde gösterge yanar. "Günlük kullanım" bölümüne bakın.

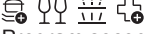

Program seçenekleri göstergeleri. Bir seçeneği etkinleştirdiğinizde, ilgili gösterge yanar. "Programlar ve seçenekler" bölümüne bakın.

5. PROGRAMLAR VE SEÇENEKLER

5.1 Programların genel açıklaması

ECO

Bu program, normal ölçülerde kirli olan bardak-tabak-çanak, çatal-bıçak, tava ve tencereler yıkanırken suyun ve enerjinin en verimli şekilde kullanılmasını sağlar. Aşamalar: ön yıkama, 50°C'de bulaşık yıkama, ara durulama, 40°C' son durulama, kurutma, AirDry. Testleri gerçekleştiren kurumlar, testleri standart olarak bu programı kullanırlar. Bu program, Eko-Tasarım Komisyonu Yönetmeliği (AB) 2019/2022'ye uyumluluğun değerlendirilmesinde kullanılmaktadır.

120min

Normal ölçülerde kirli olan bardak-tabak-çanak, çatal-bıçak, tava ve tencereler için. Aşamalar: 65°C'de bulaşık yıkama, ara durulama, 55°C'de son durulama, kurutma, AirDry.

90min

Normal ölçülerde, hafif şekilde kirli olan bardak-tabak-çanak, çatal-bıçak, tava ve tencereler için. Aşamalar: 65°C'de bulaşık yıkama, ara durulama, 60°C'de son durulama, kurutma, AirDry.

60min

Taze, hafif kurumuş kir bulunan bardak-tabak-çanak ve çatal-bıçak için. Aşamalar: 65°C'de bulaşık yıkama, ara durulama, 55°C'de son durulama, kurutma, AirDry.

30min

Taze kir bulunan bardak-tabak-çanak ve çatal-bıçak için. Aşamalar: 60°C' bulaşık yıkama, 50°C'de durulama, AirDry. Programda kurutma aşaması ve parlatici kullanımı yoktur. Bulaşık makinenizin kapağını açık bırakarak hava ile kurumasını sağlayın.

AUTO

Her ölçüde kirli olan bardak-tabak-çanak, çatal-bıçak, tava ve tencereler için. Aşamalar: ön yıkama, 55°C'de bulaşık yıkama, ara durulama, 55-60°C'de son durulama, kurutma, AirDry. Bu akıllı program, bulaşık miktarını ve kir seviyesini algılar. Bulaşık yıkama sıcaklığını, süresini ve su miktarını otomatik olarak ayarlayarak en iyi temizlik ve kurutma sonuçlarını sunar.



Gece kullanımına uygun sessiz program, Normal ölçülerde kirli olan bardak-tabak-çanak, çatal-bıçak, tava ve tencerelerin etkili bir şekilde temizlenmesini sağlar. Aşamalar: ön yıkama, 55°C'de bulaşık yıkama, ara durulama, 50°C' son durulama, kurutma, AirDry.

5.2 Program seçenekleri



PowerBoost

Seçenek, bulaşık yıkama sıcaklığını ve süresini artırarak temizlik etkinliğini artırır. Seçenek, çok zorlu kirler için tasarlanmıştır. 120min, 90min, 60min, 30min programlarında kullanılabilir.



GlassCare

Seçenek, hassas bulaşıkları, özellikle cam kapları, hızlı sıcaklık değişimlerini önleyerek korur. Seçenek, nazik ama etkili temizlik sağlamak için bulaşık yıkama sıcaklığını 45 °C ile sınırlar. 120min, 90min, 60min, 30min programlarında kullanılabilir.



DualZone

Seçenek, iki temizlik bölgesi oluşturur. Alt sepet, tencere ve tavaları derinlemesine temizlemek için maksimum su basıncı uygular. Üst sepet, hassas eşyaları temizlemek için nazik basınç kullanır. Seçenek, su ve enerji tüketimi

mini etkilemez. 120min, 90min, 60min, 30min programlarında kullanılabilir.

ExtraHygiene

Seçenek, son durulama aşamasında sıcaklığı en az 10 dakika süreyle 65 °C üzerinde tutarak daha iyi hijyen sonuçları sağlar. Bu program bakteri ve virüslerin %99,9999'dan fazlasını yok eder. Micrococcus luteus ve MS2 bakteriyofajı için Swisstat Testmaterialien AG tarafından test edilmiştir (test raporu no. 20212029). 120min, 90min, 60min, 30min programlarında kullanılabilir.

5.3 Özel programlar

QuickRinse

Program daha sonra yıkanacak bulaşıkları tazeler. Bu programda deterjan kullanmayın.

MachineClean



Program 65°C içinde cihazın iç kısmını temizler ve kireç ve yağ birikimini etkili bir şekilde temizleyerek uzun süreli performans sağlar. Özellikle bulaşık makineleri için geliştirilmiş olan kireç sökücü ve temizlik maddelerini kullanın. Paketteki talimatları uygulayın. Sepetlere bulaşık koymayınız. Programı başlatmadan önce filtreleri ve püskürtme kollarını temizleyin.

5.4 Uygulamadaki ekstralar

Ek bulaşık makinesi seçeneklerine erişmek için bulaşık makinenizi uygulamaya bağlayın. "Kablosuz bağlantı" bölümüne bakın.

5.5 Tüketim değerleri

A - program, B - su (l), C - enerji (kWh), D - süre (dk).

A	B	C	D
ECO	8,4	0,488	310
120min	10,5	0,900	120
90min	10,5	1.000	90
60min	10,5	1.000	60
30min	8,5	0,475	30
AUTO	12,5	1.000	180
	9,0	0,850	385
	4,0	0.150	15
	10,0	0,575	60

Su basıncı ve sıcaklığı, elektrik şebekesindeki farklılıklar, tercih edilen program seçenekleri, bulaşık miktarı ve kirlilik seviyesi gibi etkenler bu değerlerin değişmesine neden olabilir.

ECO dışındaki programların değerleri sadece bilgi amaçlıdır.

5.6 Karşılaştırmalı testler için bilgiler

Performans testlerinin (ör. EN60436 'ya göre) yürütülmesi hakkında gerekli bilgileri almak için şu adrese e-posta gönderin:

info.test@dishwasher-production.com

Talebinizde, tip etiketi üzerindeki ürün numarası kodunu (PNC) belirtin.

Bulaşık makinenizle ilgili diğer sorularınız için cihazınızla birlikte verilen servis kitabına bakın.

6. AYARLAR

6.1 Ayarlara genel bakış

Parantez içindeki isimler, bulaşık makinesinin ayar modunda ayarları nasıl görüntülediğine karşılık gelir. Uygulamayı kullanarak da ayarları değiştirebilirsiniz.

Su sertliği (HAR)

Su yumuşatıcı seviyesini (1–10) su sertliği seviyesine göre ayarlayın. Varsayılan: 5.¹⁾

Parlatıcı seviyesi (rA)

Parlatıcı dozunu ayarlayın (0–8). Varsayılan: 8. ¹⁾

Bitiş sesi (ES)

Program sonu için sesli ikazın devreye sokulması için On veya devre dışı bırakılması için Off öğesini seçin. Varsayılan: Off.

¹⁾ Daha detaylı bilgiyi bu bölümün ilerleyen kısımlarında bulabilirsiniz.

Oto. kapak açma (Ado)

AirDry fonksiyonunu etkinleştirmek için On veya devre dışı bırakmak için Off öğesini seçin. Varsayılan: On.¹⁾

Tuş sesleri (to)

Basıldığında çıkan tuş sesini etkinleştirmek için On veya devre dışı bırakmak için Off öğesini seçin. Varsayılan: On.

Ağı unut (Fn)

Kablosuz ağ kimlik bilgilerini sıfırlamak için Yes öğesini seçin. Çıkmak için No öğesini seçin.

Saat kullanımı (Hu)

Bulaşık makinesinin toplam kullanım saatini kontrol edin. Sayaç 65535'te duruyor.

PNC numara (Pnc)

Cihazınızın PNC numarasını kontrol edin. Yetkili Servis Merkezine başvurduğunuzda numarayı belirtin.

Ayarları sıfırla (rS)

Cihazı fabrika ayarlarına sıfırlamak için Yes öğesini seçin. Ayar saat kullanımını sıfırlamaz. Bu ayar, kablosuz bağlantı kurulumunu sıfırlamaz. Çıkmak için No öğesini seçin.

6.2 Ayar modu

Ayar moduna nasıl geçebilirim

Bir programı başlatmadan önce ayar moduna girebilirsiniz. Program çalışırken ayar moduna giremezsiniz.

⊕ ve ▷ tuşlarını aynı anda 3 saniye boyunca basılı tutun.

Gösterge ekranında ilk kullanılabilir ayar gösterilir.

Bir ayarı kaydetme

Cihazın ayarlama modunda olduğundan emin olunuz.

1. Ayarlar arasında geçiş yapmak için **[P]** veya ⊕ öğesine basın.

Gösterge ekranı ayar adını gösterir.

2. Ayara giriş yapmak için ▷ tuşuna basın. Mevcut ayar değeri yanıp söner.

3. Değeri değiştirmek için **[P]** veya ⊕ öğesine basın.

4. Ayarı onaylamak için ▷ öğesine basın. Cihaz ayar listesine geri döner.

5. Ayar modundan çıkmak için ⊕ ve ▷ öğelerini 3 saniye boyunca basılı tutun.

ⓘ Hiçbir öğeye basılmazsa cihaz 10 saniye sonra ayar modundan çıkar.

Cihaz program seçimine geri döner.

Bu ayarlar tekrar değiştirilinceye kadar kaydedilecektir.

6.3 Su yumuşatma sistemi

Su yumuşatıcı, su kaynağındaki mineralleri yok eder; bu minerallerin yıkama sonuçları ve cihaz üzerinde olumsuz bir etkisi vardır.

Bu minerallerin içeriği ne kadar yüksekse su da o kadar sert olur. Suyun sertliği eşdeğer ölçüklere göre ölçülür.

Su yumuşatıcının seviyesi, su kaynağınızın sertliğine göre ayarlanmalıdır. İyi bulaşık yıkama sonuçları elde etmek ve tuz göstergesini aktif tutmak için kullanılan deterjan türünden bağımsız olarak ayarlama yapmak gereklidir. Su tedarigi sağlayan yerel kurum, bölgenizdeki suyun sertliği ile ilgili olarak size bilgi verebilir.

ⓘ Su yumuşatıcı içeren çok bileşenli tabletlerin suyu yumuşatma etkinliği sınırlıdır. Ürün ambalajına bakın.

Su sertliği

°dH	°fH	mmol/l	mg/l (ppm)	°Clark	L ¹⁾
47	84	8,4	835	58	10
-50	-90	-9,0	-904	-63	
43	76	7,6	755	53	9
-46	-83	-8,3	-834	-57	
37	65	6,5	645	46	8
-42	-75	-7,5	-754	-52	
29	51	5,1	505	36	7
-36	-64	-6,4	-644	-45	
23	40	4,0	395	28	6
-28	-50	-5,0	-504	-35	
19	33	3,3	325	23	5
-22	-39	-3,9	-394	-27	
15	26	2,6	255	18	4
-18	-32	-3,2	-324	-22	

¹⁾ Daha detaylı bilgiyi bu bölümün ilerleyen kısımlarında bulabilirsiniz.

°dH	°fH	mmol/l	mg/l (ppm)	°Clark	L ¹)
11 -14	19 -25	1,9 -2,5	185 -254	13 -17	3
4 -10	7 -18	0,7 -1,8	70 -184	5 -12	2
<4	<7	<0,7	<70	< 5	1

1) Su yumuşatıcı seviyesi

Su yumuşatıcı, otomatik yenileme işlemi gerçekleştirir. ²⁾

6.4 Parlatıcı seviyesi

Parlatıcı kurutma sonuçlarını iyileştirir. Parlatıcı, sıcak durulama aşamasında otomatik olarak suya eklenir. Parlatıcı dozu miktarını ayarlayabilirsiniz.

Parlatıcı gözü boşken, doldurulmasını hatırlatmak amacıyla,  göstergesi açık hale gelir. Sadece multi-tablet kullanmak şartıyla, kurutma sonuçlarından memnun kalırsanız parlatıcı bölmesini ve göstergeyi devre dışı bırakabilirsiniz. Bununla birlikte, en iyi kurutma performansı için daima parlatıcı kullanmanızı ve parlatıcı göstergesini aktif konumda tutmanızı öneririz.

Parlatıcı gözünü ve göstergesini devre dışı bırakmak için, parlatıcı seviyesini 0 konumuna getirin.

6.5 AirDry

AirDry, daha az enerji tüketimi ile daha iyi kurutma sonuçlarının alınmasını sağlar. Kurutma aşamasında cihazın kapısı otomatik olarak açılır ve aralık kalır. Fonksiyonun devre dışı bırakılması kurutma performansını düşürebilir.

AirDry,  hariç olmak üzere tüm programlarla birlikte otomatik olarak etkinleştirilir.

Kapak açıldığında, programın bitimine kalan süre ekranda geri saymaya devam eder.

Kurutma aşamasının süresi ve kapağın açılma zamanı seçilen programa ve seçeneklere göre değişir.

DİKKAT!

Otomatik olarak açılan kapıyı, açıldıktan sonra 2 dakika boyunca, kapatmaya çalışmayın. Bu durum cihaza zarar verebilir.

7. KABLOSUZ BAĞLANTI

Bulaşık makinenizi mobil cihazınızdaki uygulama kullanarak kontrol etmek için kablosuz bağlantıyı ayarlayın.

Wi-Fi modül parametreleri

Wi-Fi modülü	NIUS-SA
Frekans	2.412 - 2.472 GHz
Protokol	IEEE 802.11 b/g/n
Maksimum Güç	<20 dBm
Şifreleme	WPA, WPA2



7.1 Kablosuz bağlantıyı nasıl ayarlayabilirim

Bulaşık makinenizi ağa ve uygulamaya bağlamak için gerekenler:

- İnternet bağlantılı kablosuz ağ.
- Mobil cihazınız kablosuz ağa bağlı olmalıdır.

1. Uygulamayı indirmek için kullanım kılavuzunun arka kapağında bulunan QR kodunu tarayın. Uygulamayı doğrudan uygulama mağazasından da indirebilirsiniz.

²⁾ Su yumuşatıcı sistemin sürekli olarak etkin çalışması için yumuşatma sistemindeki reçinede düzenli yenileme işleminin yapılması gereklidir. Bu işlem otomatiktir ve bulaşık makinesi normal olarak çalışırken gerçekleşir. Reçine yenileme işlemi sıklığı su yumuşatıcı seviyesi ayarına bağlıdır. Seviye ne kadar yüksek olursa, yenileme işlemi o kadar sık yapılır. Yüksek seviyelerde, reçine yenileme işlemi bir program esnasında iki kez gerçekleşir: bulaşık yıkama sırasında ve son durulamadan sonra. Düşük seviyelerde, yenileme işlemi sadece son durulamadan sonra gerçekleşir. Ardışık program kullanımında reçine yenileme işlemi program başında gerçekleşir. Yüksek seviyelerde bu durum ayrıca bulaşık yıkama işleminin sonunda da meydana gelir. Su yumuşatma sisteminin durulanma işlemi suyun tamamen boşaltılması ile sona erer. Reçine yenileme işlemi, programın süresini maksimum 5 dk, su tüketimini maksimum 4 l, enerji tüketimini ise 2 Wsa artırır. Su sertliği 2.5 mmol/l olan geçerli standart laboratuvar koşullarında (su yumuşatıcı: seviye 3), yenileme işlemi kullanılmış suyun her 62 l'inde gerçekleşecektir. Su sıcaklığı, su basıncı ve şebeke suundaki değişimler de bu değerlerde farklılık görülmesine neden olabilir.



2. Uygulamadaki talimatları uygulayın.
 3. Bulaşık makinesini çalıştırın.
 4.  göstergesi yanıp sönene kadar  ve  öğelerini aynı anda yaklaşık 5 saniye basılı tutun.
- Gösterge ekranında bir süre AP gösterilir. Açma/kapama düğmesi haricinde tüm düğmeler devre dışıdır.
5. Uygulamada ev ağı kimlik bilgilerini girin. Aksi takdirde, bulaşık makinesi bir süre sonra kurulumunu iptal eder.

Bağlantı başarılıysa,  göstergesi sabit yanar ve gösterge ekranında con gösterilir. Cihaz program seçimine geri döner.

Kurulumu iptal etmek için cihazı kapatıp açın.

7.2 Kablosuz bağlantıyı nasıl sıfırlayabilirim

Farklı bir kablosuz ağa bağlanmak veya mevcut ağın kimlik bilgilerini güncellemek istiyorsanız, önce kablosuz bağlantıyı sıfırlayın.

Gösterge ekranında Fn gösterilene kadar  ve  öğelerini aynı anda yaklaşık 10 saniye basılı tutun.

Sıfırlama tamamlandığında, cihaz program seçimine geri döner.

Yeni bir kablosuz bağlantı kurun.

8. İLK KULLANIMDAN ÖNCE

1. açma / kapama tuşuna basarak cihazı çalıştırın.
2. Su yumuşatıcı seviyesini su sertliği seviyesine göre ayarlayın.
3. Tuz haznesini doldurun.
4. Parlatıcı haznesini doldurun.
5. Deterjan çekmecelerini açın.
6. Musluğu açın.
7. İmalattan kalan kalıntıları temizlemek için 30min programını başlatın. Sepetlere bulaşık koymayınız.

Programı başlattıktan sonra cihaz su yumuşatıcısındaki reçineyi 5 dakika boyunca devreye alır. Yıkama aşaması ancak bu işlem bittikten sonra başlatılır. Bu işlem cihaz tarafından periyodik olarak tekrarlanır.

8.1 Tuz haznesi

DİKKAT!

Sadece bulaşık makineleri için üretilmiş rejenerasyon tuzu kullanın. Mutfak tuzu kullanmayın.

Su yumuşatıcı içindeki reçineyi yenilemek ve günlük kullanımda yıkamadan memnun edici sonuçların alınmasını sağlamak için tuz kullanılması gerekir.

Tuz haznesinin doldurulması

1. Tuz haznesinin kapağını saat yönünün tersine çevirerek çıkarın.
2. Tuz haznesine 1 l su dökün (sadece ilk kez doldururken).

3. Verilen huniyi kullanarak, tuz haznesini 1 kg bulaşık makinesi tuzuyla doldurun.

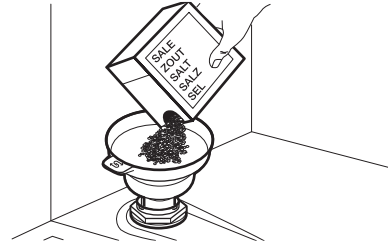

4. İçindeki son granüllerin de kabın içine dökülmesini sağlamak için huniyi dikkatlice sallayın.
5. Tuz haznesinin deliğinin çevresindeki tuzu temizleyin.

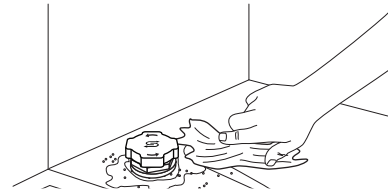

6. Tuz haznesini kapatmak için kapağı saat yönünde çevirin.

ÖNEMLİ

Tuz doldururken, haznedeki tuz ve su taşabilir. Korozyonu önlemek için, tuz haznesini doldurun ve hemen deterjanla komple bir bulaşık yıkama programı başlatın.

8.2 Parlaticı gözünün doldurulması

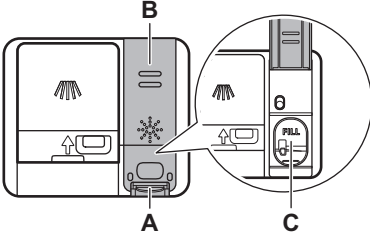

⚠ DİKKAT!

(C) haznesi sadece parlaticı içindir. Bu hazneye deterjan koymayın.

⚠ DİKKAT!

Sadece bulaşık makineleri için tasarlanmış parlaticıları kullanın.

1. Kapağı (B) açmak için kilit açma elemanına (A) basın.
2. Parlaticıyı, sıvı "FILL" işaretine ulaşana dek göze (C) dökün.
3. Dökülen parlaticıyı, aşırı köpük oluşmasını önlemek için emici bir bezle silin.
4. Kapağı kapatın. Kapağın, yerine kilitlendiğinden emin olun.

8.3 Deterjan çekmecesini nasıl doldurabilirim

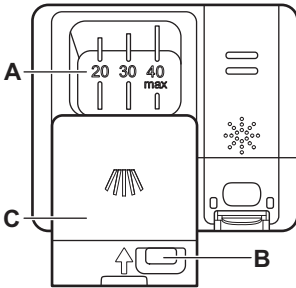

⚠ DİKKAT!

Sadece bulaşık makineleri için tasarlanmış deterjanları kullanın.

1. Kapağı (B) açmak için kilit açma düğmesine (C) basın.
2. Deterjanı, (A) gözüne koyun. "40 max" işaretini aşmayın. Deterjanı tablet, toz ya da jel olarak kullanabilirsiniz.
3. Programın ön yıkama aşaması varsa bulaşık makinesi kapağının iç kısmına 5 g'den az deterjan koyun.
4. Kapağı kapatın. Kapağın, yerine kilitlendiğinden emin olun.

Deterjan dozu hakkında bilgi için ürün ambalajı üzerindeki üretici talimatlarına bakın. Genelde, fazla lekeli olmayan bulaşıklarla dolu bir makineyi çalıştırmak için 20 - 25 ml jel deterjan veya 18 g toz deterjan yeterlidir.

9. BULAŞIK MAKİNESİNİN DOLDURULMASI

- En iyi temizlik sonuçları için, sepetlerdeki bulaşıkları kullanım kılavuzunda belirtilen şekilde düzenleyin.
- Su ve enerjinin en verimli kullanımı için bulaşık makinenizi tam kapasitesiyle kullanmaya özen gösterin.

- Bulaşık makinenizin verimli çalışabilmesi için sepetleri aşırı doldurmayın.
- Sepetlerdeki bulaşıkların birbirine temas etmemesine ya da üzerlerini kapatmalarına dikkat edin. Aksi halde su bulaşıkların tüm noktalarına ulaşamaz.
- Makineyi sadece bulaşık makinesinde yıkanmaya uygun olan bulaşıkları yıkamak için kullanın.
- Şu malzemeleri bulaşık makinesinde yıkamayın: ahşap, boynuz, kalay, bakır, alüminyum, narin süslemeli porselen ve korumasız karbon çelik veya gümüş. Bu; çatalmalarına, bükülmelerine, renklerini atmalarına, oyulmalarına, paslanmalarına, kararmalarına veya korozyona uğramalarına neden olabilir.
- Su emen nesnelere (süngerler, toz bezleri) makinenin içinde yıkamayın.
- Suyun tahliye akmasını sağlamak için çukurlu bulaşıkları (fincanlar, bardaklar ve tavalar) ağızları aşağı gelecek şekilde yerleştirin.
- Cam nesnelere birbirine temas etmediğinden emin olun.
- Hafif eşyaları üst sepete yerleştirin. Bulaşıkların doğru şekilde yerleştiğinden ve sallanmadığından emin olun.
- Çatal-bıçağı ve küçük bulaşıkları, çatal-karışık-bıçak çekmecesine koyun.
- Bir programı başlatmadan önce, püskürtme kollarının herhangi bir yere çarpmadan, rahatça tam bir tur dönebildiğinden emin olun.
- Büyük bulaşıkları yerleştirmek için üst sepetin yüksekliğini ayarlayın.

9.1 Üst sepetin yüksekliğinin ayarlanması

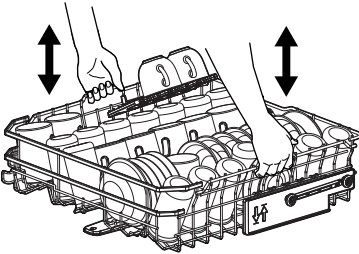

Üst sepetin kaldırılması

1. Sepeti sonuna kadar dışarı çekin.
2. Mekanizma yerine kilitleyip sepet sabitlenene kadar sepeti bir veya her iki tarafından kaldırın.

Üst sepetin indirilmesi

1. Sepeti sonuna kadar dışarı çekin.
2. Sepeti bir veya her iki tarafından hafifçe kaldırın, ardından aşağı doğru yönlendirerek aşağı inmesini sağlayın.

9.2 Bulaşık makinesi sepeti özellikleri

Dahil olan aksesuarlar bulaşık makinenizin modeline göre değişiklik gösterebilir.

Alt sepet

Katlanabilir tel sayısı bulaşık makinenizin modeline göre değişiklik gösterebilir.

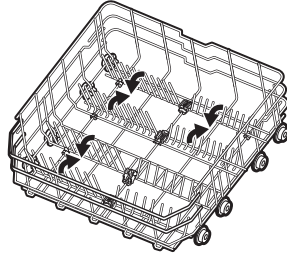

Üst sepet

Katlanabilir tel sayısı bulaşık makinenizin modeline göre değişiklik gösterebilir. Bardak koymak için kullanılan raflar katlanarak uzun tabaklara yer açılabilir.

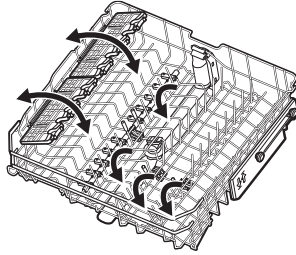

Bardak rafları, cam eşyaları tutmak için yumuşak tutma yerlerine sahipken, kauçuk sivri uçlar kaymamalarını sağlar.

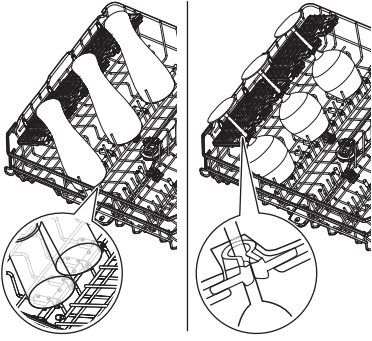

Çatal-bıçak çekmecesi

Çekmeceyi çatal bıçak takımı ve küçük eşyalar için kullanın. Çekmecede katlanabilir bıçak tutucular bulunmaktadır.

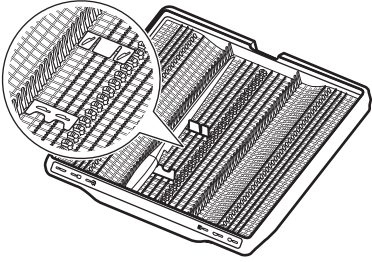

Aksesuarları nasıl çıkarabilirim

Büyük kapları yerleştirmek için bardak rafları ve kauçuk sivri uçlar geçici olarak çıkarılabilir.

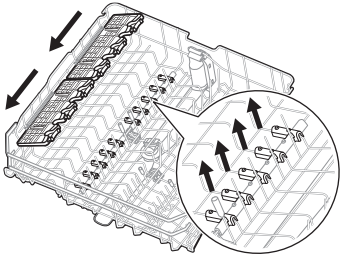

Bıçak tutucular gerektiğinde geçici olarak çıkarılabilir.

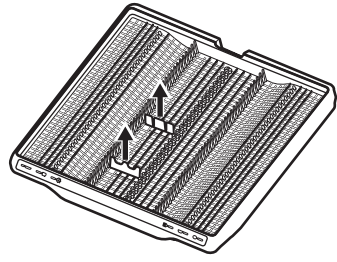

Maksimum bulaşık yükseklikleri (mm)

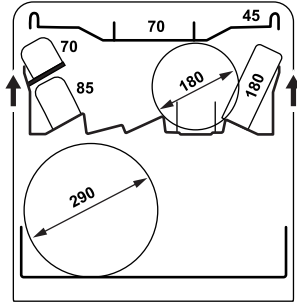
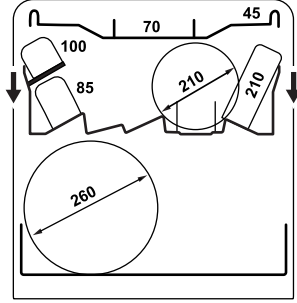

9.3 Bulaşık makinesi doldurma örnekleri

Alt sepet

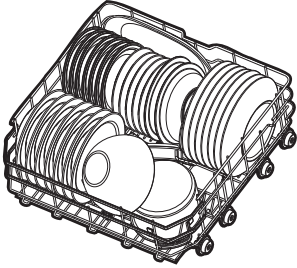
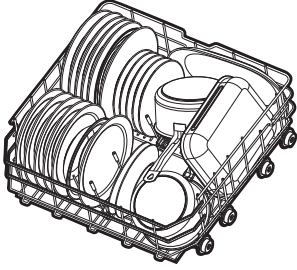

Üst sepet

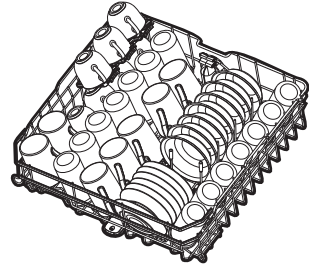
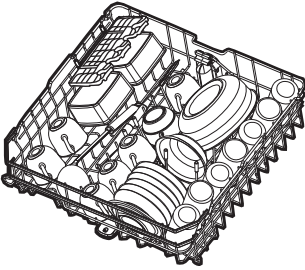

Çatal-bıçak çekmecesi

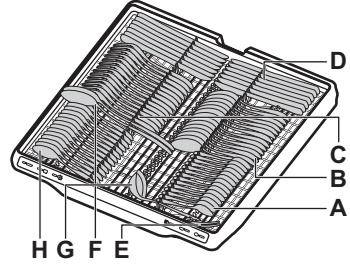
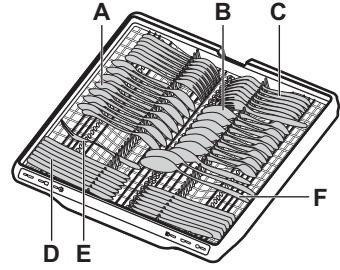



- A. Çay kaşığı (14 adet)
- B. Çorba kaşığı (14 adet)
- C. Çatal (14 adet)
- D. Bıçak (14 adet)
- E. Servis çatalı (1 adet)
- F. Servis kaşığı (2 adet)
- G. Sos kepçesi (1 adet)
- H. Tatlı kaşığı (14 adet)

10. GÜNLÜK KULLANIM

1. Musluğu açın.

2. açma / kapama tuşuna basarak cihazı çalıştırın.



3.  yanyorsa tuz haznesini doldurun.
4.  yanyorsa parlatici gözünü doldurun.
5. Bulaşıkları sepetlere koyun.
6. Deterjan çekmecasını açın.
7. Cihazın kapısını kapatın.
8. Bir program seçin ve başlat düğmesine basın.
9. Program bittiğinde su musluğunu kapatın.

10.1 Uzaktan başlatma

Fonksiyon, bir programın uygulamadan başlatılmasını sağlar.

Uzaktan başlatmayı etkinleştirme



Kapağın kapalı olduğundan emin olun.  göstergesinin açık ve bulaşık makinesinin uygulamaya eklendiğinden emin olun. Değilse, "Kablosuz bağlantı" bölümüne bakın.

 ve  tuşlarını aynı anda 3 saniye boyunca basılı tutun.

 göstergesi yanar.

 Uzaktan çalıştırma etkinken kapağın açılması bu işlevi devre dışı bırakır. Kapağı kapatmadan önce uzaktan çalıştırmayı tekrar etkinleştirin. Aksi takdirde kapağı kapatıktan hemen sonra yıkama döngüsü başlar. Gecikmeli başlatma ayarlanmışsa, kapağın açılması uzaktan çalıştırmayı devre dışı bırakmaz.

Uzaktan başlatmayı devre dışı bırakma

 ve  tuşlarına aynı anda 3 saniye basılı tutun.

 göstergesi kapalı.

10.2 Bir programı nasıl başlatabilirim

1. açma / kapama tuşuna basarak cihazı çalıştırın. Kapağın kapalı olduğundan emin olun.
2. İstenilen programın gösterge ışığı yanana kadar  ögesine basın.

Gösterge ekranı, programın süresini gösterir.

3. İsterseniz uygun bir seçenek seçin.
4. Programı başlatmak için  tuşuna basın. Program süresi 1 dakikalık adımlarla azalması başlar.



10.3 Bir program seçeneğini nasıl etkinleştirebiliriz

Aynı anda yalnızca bir seçenek etkinleştirilebilir. Bir programı başlatmadan önce bu seçeneği etkinleştirin. Bir program çalışırken seçenekleri etkinleştiremez ya da devre dışı bırakamazsınız.

1. Yeni bir program seçin.
2. İstenen seçeneğin göstergesi yanana kadar  ögesine basın. Seçenek geçerli değilse, seçenek göstergeleri yanıp söner ve bir ton duyulur.

 Bir seçeneğin etkinleştirilmesi genellikle su tüketimini, enerji tüketimini ve program süresini artırır.

10.4 Bir programın başlangıcını geciktirme



1. Yeni bir program seçin.
2.  tuşuna gösterge ekranında istediğiniz gecikme süresi (1 ila 24 saat) görünene dek basın.
3. Geri sayımı başlatmak için  tuşuna basın.

 göstergesi yanar. Kalan süre saat cinsinden geri sayar. Nihai süre dakika cinsinden görüntülenir.

Geri sayım tamamlandığında program başlar.

 göstergesi söner.



10.5 Bir programın gecikmeli başlatmasını nasıl iptal edebiliriz

 ve  tuşlarını aynı anda 3 saniye boyunca basılı tutun.

Cihaz program seçimine geri döner.

Tekrar bir program seçin.

10.6 Çalışan bir programı nasıl iptal etme

 ve  tuşlarını aynı anda 3 saniye boyunca basılı tutun.

Cihaz program seçimine geri döner.

Yeni bir programı başlatmadan önce deterjan gözünde deterjan bulunduğundan emin olun.

10.7 Cihaz çalışırken kapağın açılması

Makinenin kapağını bir programın çalışması sırasında açarsanız, bulaşık makinesi durur.

Gösterge ekranı programın kalan süresini gösterir. Kapağı kapattıktan sonra, bulaşık yıkama programı kesildiği noktadan itibaren devam eder.

Gecikmeli başlatma geri sayımı esnasında kapağı açarsanız geri sayım duraklatılır. Ekranında mevcut geri sayım durumu gösterilir. Kapağı kapattıktan sonra geri sayım devam eder.

❗ Cihaz çalışırken kapağın açılması enerji tüketimini ve program süresini etkileyebilir.

10.8 Program sonu

Program tamamlandığında bulaşık makinesi otomatik olarak devre dışı kalır.

Açma/kapama düğmesi haricinde tüm düğmeler devre dışıdır.

10.9 Otomatik kapanma

Cihaz çalışmadığında cihazı kapatan fonksiyon enerji tasarrufu sağlar. Bu fonksiyon otomatik olarak devreye girer:

- Program bittiğinde.
- Hiçbir program başlatılmamışsa ve hiçbir tuşa basılmamışsa 10 dakika sonra.

11. İPUÇLARI VE ÖNERİLER

11.1 Genel

Aşağıdaki ipuçları, günlük kullanımda en iyi temizleme ve kurutma sonuçlarını elde etmenizi ve çevreyi korumanızı sağlar.

- Kullanım kılavuzunda açıklandığı gibi bulaşıkların bulaşık makinesinde yıkanması, bulaşıkları elle yıkamaktan daha az su ve enerji tüketir.
- Bulaşıklarınızı dizmeden önce sudan geçirmeyin. Bu durum, su ve enerji tüketimini artırır. Çalkalama için gerekirse bir ön yıkamalı program seçin.
- Makinenin içine koymadan önce tabaklardan ve boş bardaklardan büyük yiyecek kalıntılarını temizleyin.
- Yük tipine ve kirlilik derecesine göre uygun bir program seçin.
- Cihazın içinde kireç birikimini önlemek için:
 - Gerektiğinde tuz haznesini tekrar doldurun.
 - Deterjan ve parlaticı için önerilen dozu kullanın.
 - Su yumuşatıcının seviyesinin şebeke suyunun sertliğine uygun olduğundan emin olun.
 - "Bakım ve temizlik" bölümündeki talimatları uygulayın.

11.2 Tuz, parlaticı ve deterjan kullanımı

- Sadece bulaşık makinesi için tasarlanmış tuz, parlaticı ve deterjan kullanın. Diğer ürünler cihaza zarar verebilir.
- Suyu sert ve çok sert olan bölgelerde optimum seviyede temizleme ve kurutma

sonuçları elde etmek için katkısız deterjan (katkı maddesi içermeyen toz, jel veya tabletler), parlaticı ve tuzu ayrı ayrı kullanmanızı öneririz.

- Çok bileşenli tabletler kısa programlar sırasında tamamen çözülmez, bu da yemekler üzerinde deterjan kalıntılarının yol açabilir. Ürün ambalajına bakın. Tabletleri daha uzun programlarda kullanın.
- Her zaman doğru miktarda deterjan kullanın. Yetersiz deterjan dozajı, kötü temizleme sonuçlarına ve çamaşırların üzerinde sert su filmine veya lekeler neden olabilir. Yumuşak veya yumuşatılmış su ile çok fazla deterjan kullanılması bulaşıklarda deterjan artıklarına neden olur. Deterjan ambalajının üzerindeki talimatlara uyun.
- Her zaman doğru miktarda parlaticı kullanın. Parlaticı dozajının yetersiz olması kurutmayı olumsuz etkiler. Çok fazla parlaticı kullanımı, bulaşık üzerinde mavimsi tabakalara neden olur. Durulama yardımcı seviyesini ayarlamak için "Ayarlar" bölümüne bakın.
- Su yumuşatıcı seviyesinin doğru olduğundan emin olun. Seviye çok yüksek ayarlanırsa, su aşırı yumuşak hale gelir, bu da camın aşınmasına neden olabilir. Su yumuşatıcı seviyesini ayarlamak için "Ayarlar" bölümüne bakın.

11.3 Multi tablet kullanmayı bırakmak istediğinizde yapılacaklar

Deterjan, tuz ve parlaticıyı ayrı ayrı kullanmaya başlamadan önce aşağıdaki adımları tamamlayın:

1. Su yumuşatma sisteminin seviyesini en yükseğe ayarlayın.
2. Tuz ve parlatici haznelerinin dolu olduğuna emin olun.
3. 30min programını başlatın. Deterjan eklemeyin ve sepetlere bir şey yerleştirmeyin.
4. Program tamamlandığında, su yumuşatıcıyı bölgenizdeki su sertliğine göre ayarlayın.
5. Parlatici dozu miktarını ayarlayın.

11.4 Bir programı başlatmadan önce

Seçilmiş programı başlatmadan önce şunlara dikkat edin:

- Filtreler temiz ve doğru şekilde yerleştirilmelidir.

- Tuz kabının kapağı sıkı olmalıdır.
- Püskürtme kolları tıkalı olmamalıdır.
- Yeterli tuz ve parlatici var.
- Sepetlerdeki bulaşıkların düzeni doğru.
- Program yük tipine ve kirlilik derecesine göre uygundur.
- Doğru miktarda deterjan kullanılmalıdır.

11.5 Sepetlerin boşaltılması

1. Yemek takımlarının cihazdan çıkartmadan önce soğumalarını bekleyin. Sıcak parçalar kolayca zarar görebilir.
2. Öncelikle alt sepeti sonra da üst sepeti boşaltın.

❗ Program tamamlandıktan sonra cihazın iç yüzeylerinde hala su kalmış olabilir.

12. BAKIM VE TEMİZLİK

❗ ÖNEMLİ

➡ programını başlatmanın dışındaki herhangi bir bakım işleminden önce, cihazı devre dışı bırakın ve elektrik fişini prizden çıkarın.

Kirli filtreler ve tıkalı püskürtme kolları yıkamadan alınacak sonucu kötüleştirir.

Filtreler kendi kendine katalitik temizleme yapar ve her kullanımdan sonra katalitik temizleme gerektirmez. Filtreleri haftada bir kez temizleyin. Püskürtme kollarını iki ayda bir veya program tamamlandıktan sonra bulaşıklarda yiyecek artıkları fark ederseniz daha erken temizleyin. Katalitik temizleme sıklığı, cihazın ne kadar sık kullanıldığına göre değişebilir.

12.1 İç kısmın temizlenmesi

- Cihazı nemli yumuşak bir bezle temizleyin.
- Aşındırıcı ürünler, aşındırıcı temizleme bezleri, keskin aletler, güçlü kimyasallar, kazıyıcı veya çözücü kullanmayın.
- Lastik sızdırmazlık contasıyla birlikte kapağı haftada bir kez silerek temizleyin.
- Cihazınızın performansını korumak için, ayda en az bir kez özellikle bulaşık makineleri için tasarlanmış bir temizlik ürünü kullanın. Ürünün ambalajının üzerindeki talimatları dikkatli bir şekilde takip edin.
- En iyi yıkama sonuçları için ➡ programını başlatın.

12.2 Yabancı maddelerin çıkarılması

Bulaşık makinesinin her kullanımından sonra filtreleri ve tekneyi kontrol edin. Yabancı maddeler (ör. cam, plastik, kemik veya kürdan vb.) temizleme performansını azaltır ve tahliye pompasına zarar verebilir.

⚠ DİKKAT!

Yabancı maddeleri çıkaramıyorsanız bir Yetkili Servis Merkezi ile iletişime geçin.

1. Filtre sistemini bu bölümde belirtildiği gibi sökün.
2. Her türlü yabancı maddeyi manuel olarak çıkarın.
3. Filtreleri bu bölümde belirtildiği gibi geri takın.

12.3 Filtrelerin temizlenmesi

Filtre sistemi 3 parçadan oluşur.

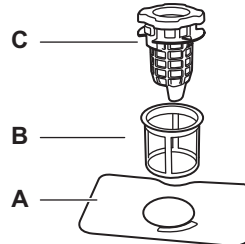

1. Boşaltma filtresini (C) saat yönünün tersine çevirin ve kaldırın. Yassı filtreyi (A) çıkarın.

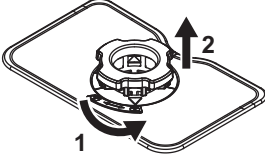

2. Boşaltma filtresindeki (C) iki tuşa basın ve ince filtreden (B) çıkarın.

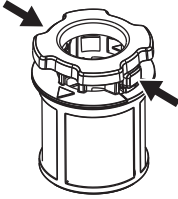

3. Filtreleri yıkayın.
4. Haznenin içinde veya etrafında yiyecek veya kir kalıntısı olmadığından emin olun.
5. Yassı filtreyi (A) yerine geri takın.
6. Boşaltma filtresini (C) ince filtreye (B) itin.
7. İnce filtreyi (B) yassı filtreye (A) yerleştirin. Boşaltma filtresini (C) kilitlenene kadar saat yönünde çevirin.

⚠ DİKKAT!

Filtrelerin yanlış konumlanması kötü yıkama sonuçlarına ve cihazın zarar görmesine neden olabilir.

12.4 Alt püskürtme kolunun temizlenmesi

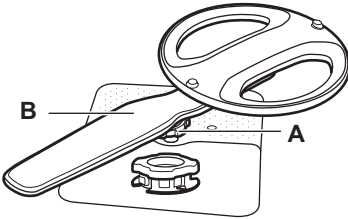

1. Sıkma somununu (A) saat yönünün tersine çevirin ve püskürtme kolunu (B) yukarı çekin.

2. Püskürtme kolunu akan su altında yıkayın. Deliklerden yiyecek artıkları veya cam parçacıklarını çıkarmak için kürdan benzeri ince bir sivri uçlu alet kullanın. Deliklerden su akıtarak kalan kalıntıları temizleyin.
3. Püskürtme kolunu aşağı doğru bastırın ve sıkma somununu saat yönünde çevirin.

12.5 Üst püskürtme kolunun temizlenmesi

1. Üst sepeti çekip çıkartın.
2. Püskürtme kolunu sepetten ayırmak için sıkma somununu (A) saat yönünde çevirin.

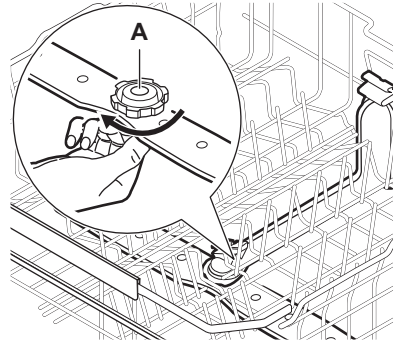

3. Püskürtme kolunu akan su altında yıkayın. Deliklerden yiyecek artıkları veya cam parçacıklarını çıkarmak için kürdan benzeri ince bir sivri uçlu alet kullanın. Deliklerden su akıtarak kalan kalıntıları temizleyin.
4. Püskürtme kolunu geri takmak için sıkma somununu bir tık sesi duyana kadar saat yönünün tersine çevirin. Sıkma somununun çıkış tüpüyle doğru şekilde hizalandığından emin olun.

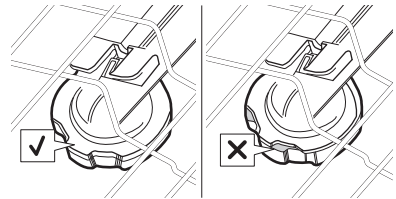

12.6 Tavan püskürtme kolunun temizlenmesi

Tavan püskürtme kolu cihazın tavanındadır. Püskürtme kolu (C), çıkış tüpüne (A) montaj elemanı (B) ile takılmıştır.

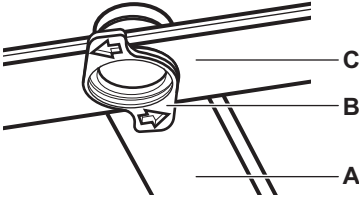

1. Çatal kaşık çekmececinin sürgü raylarının yan kısımlarındaki durdurucuları açın ve çekmeceyi çekin.

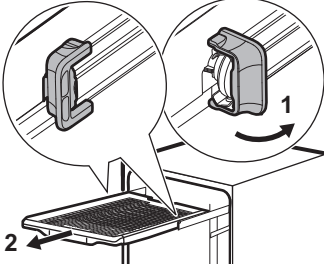

2. Püskürtme koluna daha kolay ulaşabilmek için üst sepeti en alçak noktaya yerleştirin.
3. Montaj elemanını (B) saat yönünün tersine çevirin ve püskürtme kolunu (C) aşağı çekin.
4. Püskürtme kolunu akan su altında yıkayın. Deliklerden yiyecek artıkları veya cam parçacıklarını çıkarmak için kürdan benzeri ince bir sivri uçlu alet kullanın. Deliklerden su akıtarak kalan kalıntıları temizleyin.
5. Montaj elemanını (B) püskürtme koluna (C) yerleştirin ve saat yönünde

döndürerek çıkış tüpüne (A) sabitleyin. Montaj elemanının yerine oturmasına dikkat edin.

6. Çatal kaşık çekmececinin sürgü raylarına yerleştirin ve durdurucuları kilitleyin.

12.7 Giriş hortumu filtresinin temizlenmesi

1. Su musluğunu kapatın.
2. Bağlantı elemanını (A) saat yönünün tersine döndürün. Hortumu çıkarın.

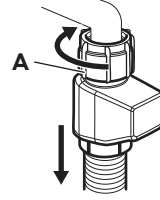

3. Giriş hortumunun filtresini temizleyin.

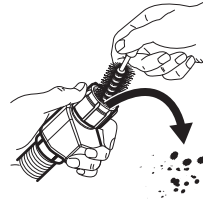

12.8 Dış temizlik

- Cihazı yumuşak, nemli bir bezle temizleyin.
- Sadece nötr deterjanlar kullanın.
- Aşındırıcı ürünleri, aşındırıcı temizleme bezlerini veya çözücülerini kullanmayın.

13. SORUN GİDERME

Oluşabilecek sorunların büyük bir kısmı, Yetkili Servis Merkezi ile iletişime geçmeye gerek kalmadan çözülebilir. Karşılaşabileceğiniz sorunlar hakkında bilgi edinmek için tabloya bakınız.

Bazı sorunlar ortaya çıktığında gösterge ekranında bir hata kodu görünür.

Cihazı kontrol ettikten sonra devre dışı bırakın ve tekrar devreye alın. Sorun devam ederse bir Yetkili Servis Merkezi ile iletişime geçin.

ÖNEMLİ

Su musluğunu kapatın, cihazın fişini çekin ve sorun giderilene kadar kullanmayın.

Cihazı çalıştıramıyorsanız.

- Elektrik fişinin prize takılı olduğundan emin olun.
- Sigorta kutusundaki sigortaların doğru çalıştığından emin olun.

Program başlamıyor.

- Cihazın kapağının kapalı olduğundan emin olun.
- Gecikmeli başlatma ayarlanmışsa, geri sayımı iptal edin ya da geri sayımın bitmesini bekleyin.
- Makine, su yumuşatıcısının içindeki reçneyi yenileme işlemini yapıyordur. İşlem süresi yaklaşık 5 dakikadır.

11 veya 12 hata kodları. Cihaz düzgün bir şekilde su almıyor.

- Su musluğunun açık olduğundan emin olun.
- Su giriş basıncının 0.05 (0.5) / 1 (10) MPa (bar) arasında olmadığından emin olun. Bu bilgiye ulaşmak için yerel su tedarikçinizi arayın.
- Su musluğunun tıkalı olmadığından emin olun.
- Giriş hortumundaki filtrenin tıkalı olmadığından emin olun. Gerekirse, filtreyi temizleyin. "Bakım ve temizlik" bölümüne bakın.
- Giriş hortumunda dolanma veya bükülme olmadığından emin olun.

120 hata kodu. Cihaz suyu tahliye etmiyor.

- Lavabo borusunun tıkalı olmadığından emin olun.
- İç filtre sisteminin tıkalı olmadığından emin olun.
- Tahliye hortumunda dolanma veya bükülme olmadığından emin olun.

123 hata kodu. Boşaltma pompasında arıza.

- Drenaj pompası kapağı gevşek veya eksik. Kapağı inceleyin. Kapağın yeri için, bu bölümün ilerleyen kısımlarında verilen boşaltma pompasını temizleme talimatlarına bakın.

124 hata kodu. Boşaltma pompasında arıza.

- Boşaltma pompası yabancı bir nesne tarafından tıkanmış. Bu bölümün ilerleyen kısımlarında "Tahliye pompası nasıl temizlenir" bölümüne bakınız.

128 hata kodu. Boşaltma pompasında arıza.

- Su musluğunu kapatın ve Yetkili Servis Merkezini arayın.

130 hata kodu. Taşma emniyeti aygıtı etkin. Taban tepsisinde su sızıntısı tespit edildi.

- Su musluğunu kapatın.
- Cihazın doğru monte edildiğinden emin olun.
- Sorun devam ederse bir Yetkili Servis Merkezi ile iletişime geçin.

151 - 159 hata kodları. Yıkama pompası arızası.

- Cihazı kapatıp açın.

161 veya 169 hata kodu. Cihazın içindeki suyun sıcaklığı çok yüksek veya sıcaklık sensörü arızalı.

- Giriş suyu sıcaklığının 60°C değerini aşmadığından emin olun.
- Cihazı kapatıp açın.

197, 198, veya 100 - 105 hata kodları. Cihazın teknik arıza.

- Cihazı kapatıp açın.

1F1 hata kodu. Cihazın içindeki su seviyesi çok yüksek.

- Cihazı kapatıp açın.
- Filtrelerin temiz olduğundan emin olun.
- Çıkış hortumunun zeminden doğru yüksekliğe takıldığından emin olun. Montaj talimatlarına bakın.

Makine çalışma esnasında birçok kez durup tekrar çalışıyor.

- Bu, normal bir durumdur. Bu çalışma sistemi daha yüksek yıkama performansı ve enerji tasarrufu sağlar.

Program çok uzun sürüyor.

- Gecikmeli başlatma ayarlanmışsa, geri sayımı iptal edin ya da geri sayımın bitmesini bekleyin.
- Program seçeneklerinin etkinleştirilmesi program süresini uzatır.

Görüntülenen program süresi, tüketim değerleri tablosundaki süreden farklı.

- Su basıncı ve sıcaklığı, elektrik şebekesindeki farklılıklar, tercih edilen seçenekler, bulaşık miktarı ve kirlilik seviyesi gibi etkenler program süresinin değişmesine neden olabilir.

Ekranda gösterilen kalan süre artıyor ve program süresi sona doğru uzuyor.

- Bu, bir arıza değildir. Makine sorunsuz çalışıyor.

Makine kapağında küçük bir sızıntı var.

- Cihaz dengede değildir. Ayarlanabilir ayakları (varsa) gevşetin veya sıkın.

Makinenin kapağı zor kapanıyor.

- Cihaz dengede değildir. Ayarlanabilir ayakları (varsa) gevşetin veya sıkın.
- Bulaşıklar sepetten taşıyor olabilir.

Cihazın kapağı yıkama sırasında açılıyor.

- AirDry fonksiyonu bir yandan enerji tasarrufu sağlarken diğer yandan kurutma sonuçlarını iyileştirmek için etkinleştirilir. Fonksiyonu devre dışı bırakmak için "Ayarlar" bölümüne bakın.

Makineden tıkrıtı veya çarpma sesleri geliyor.

- Bulaşıklar, sepetlere doğru şekilde yerleştirilmemiştir. "Bulaşık makinesinin doldurulması" bölümüne bakın.
- Püskürtme kollarının bir yere çarpmadan tam tur döndüğünden emin olun.

Makine, sigortayı atırıyor.

- Evinizde tek bir sigortaya bağlı olan cihazların hepsine aynı anda yeterli amper tedarik edilemiyordur. Priz amperini ve sayaç kapasitesini kontrol edin ya da aynı anda çalıştırılmış cihazlardan birini veya birkaçını kapatın.
- Makinede elektriksel bir arıza vardır. Yetkili Servis Merkezini arayın.

Cihaz açıldı ama çalışmıyor. Gösterge ekranında PF gösterilir.

- Güç kaynağı çalışma aralığının dışındadır. Bulaşık yıkama programı geçici şekilde kesintiye uğrar ve elektrik tekrar geldiği zaman otomatik şekilde devam eder.

Cihaz çalışırken kapanıyor.

- Elektrikğin tamamen kesilmesi. Bulaşık yıkama programı geçici şekilde kesintiye uğrar ve elektrik tekrar geldiği zaman otomatik şekilde devam eder.

Gösterge ekranında upd gösterilir.

Yalnızca açma/kapama tuşu etkindir.

- Cihaz, aygıt yazılımı güncellemesi mevcut olduğunda güncellemeyi otomatik olarak indirir ve kurar. Güncelleme işlemi süresince gösterge ekranında görünür. İşlemin ta-

mamlanmasını bekleyin. Cihazı devre dışı bırakarak güncelleme sürecini durdurursanız, cihazı etkinleştirdiğinizde devam eder. Aygıt yazılımı güncellemesi, cihaz performans beyanı değerlerini değiştirmez.

13.1 Tahliye pompası nasıl temizlenir

⚠ DİKKAT!

Katalitik temizleme yaparken dikkatli olun, çünkü tahliye pompası cam gibi keskin parçalar içerebilir.

1. Cihazı devre dışı bırakın ve elektrik fişini prizden çıkarın.
2. Filtre sistemini çıkarın.
3. Kalan suyu bir süngerle silin.
4. Plastik kapağı parmağınızla çekin.

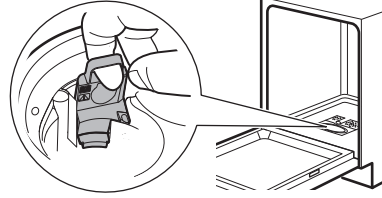

5. Her türlü yabancı maddeyi dikkatlice çıkarın.
6. Plastik kapağı geri yerine takın. Gevşek olmadığından emin olun.
7. Filtre sistemini takın ve cihazı fişe takın.

13.2 Bulaşık yıkama ve kurutma performansını tatmin edici değil

Bulaşıklar tam olarak yıkanmıyor.

- "İpuçları ve öneriler" bölümüne bakın.
- Daha yoğun yıkama programları kullanın.
- Seçilmiş programda daha iyi yıkama sonuçları almak için  seçeneğini etkinleştirin.
- Püskürtme kollarındaki delikleri ve filtreleri temizleyin. "Bakım ve temizlik" bölümüne bakın.
- Deterjanın kalitesi de buna sebep olabilir. Başka bir deterjan deneyin.

Yetersiz kurutma sonuçları.

- "İpuçları ve öneriler" bölümüne bakın.
- Bulaşıklar yıkandıktan sonra çok uzun bir süre kapağı kapalı makinenin içinde kaldı. Kapağın otomatik olarak açılması ve kurutma performansını artırmak için AirDry işlevini etkinleştirin. "Ayarlar" bölümüne bakın.

- Bulaşık makinesini yalnızca program tamamlandığında ve gösterge ekranında 0:00 gösterildiğinde boşaltın.
- Parlatıcı yoktur veya dozu ayarı yeterli değildir. Parlatıcı gözünü doldurun veya doz ayarını yükseltin (mümkünse).
- Bunun nedeni parlatıcının kalitesi olabilir. Başka bir parlatıcı kullanmayı deneyin.
- Multi tabletler kullanırken dahi daima parlatıcı kullanın.
- Uygulama üzerinden kurutma iyileştirme seçeneğini etkinleştirin.
- Plastik parçaların havlu ile kurulanması gerekebilir.
- 30min programında kurutma aşaması yoktur. Farklı bir program seçin.
- Üst sepetten gelen su damlaları alt sepete düşüyor. Önce alt sepeti, sonra üst sepeti boşaltın.

Bardak ve tabakların üzerinde beyazımsı çizgiler var.

- Deterjan miktarı çok fazladır. Miktarı azaltın.

Bardak ve tabakların üzerinde mavimsi tabakalar var.

- Parlatıcı doz ayarı çok yüksektir. Doz ayarını daha düşük konuma getirin.

Bardaklar ve tabakların üzerinde lekeler ve kurumuş su damlası izleri.

- Bunun nedeni parlatıcının kalitesi olabilir. Başka bir parlatıcı deneyin.
- "Bulaşık makinesinin doldurulması" bölümüne bakın.

Makinenin iç kısmı ıslak.

- Bu, makinede bir sorun olduğu anlamına gelmez. Nem makinenin duvarlarında yoğunlaşır.

Yıkama sırasında anormal köpük görülüyor.

- Özellikle bulaşık makineleri için üretilmiş deterjanları kullanın.
- Farklı bir üretilmeye ait bir deterjanı kullanın.
- Bulaşıkları akan su altında önceden yıkamayın.

Çatal-bıçaklar üzerinde pas izleri var.

- Yıkama için kullanılan su çok fazla tuz içeriyordur. Tuz haznesini doldurduktan sonra dökülen tuzu mutlaka temizleyin.
- Paslanan ürünler ve paslanmaz çelik çatal-bıçaklar birlikte yerleştirilmiştir. Bunları birbirine yakın yerleştirmeyin.

Programın sonunda deterjan gözünde deterjan kalıntıları.

- Su, bölmeye yapışmış ve sıkışmış olan deterjanı çıkaramıyordur. Püskürtme kollarının tıkalı olmadığından veya önlerinin kapalı olmadığından emin olun.
- Sepetin içinde bulunan bulaşıkların deterjan gözü kapağının açılmasını engellemediğinden emin olun.

Makinenin içinde koku var.

- "Bakım ve temizlik" bölümüne bakın.
- Düzenli olarak 65°C sıcaklığında bir bulaşık yıkama programı kullanın.

Bulaşıklar, iç hazne ve kapağın içinde kireç kalıntıları var.

- Musluk suyunuz çok serttir. Çok fonksiyonlu tablet kullanıldığında dahi tuz kullanın ve su yumuşatıcı sistemin seviyesini su sertliğine göre ayarlayın. "Ayarlar" bölümündeki su yumuşatıcısı bölümüne bakın.
- Tuz seviyesi düşük olabilir. Tuz göstergesi yanıyor, tuz haznesini doldurun.
- Tuz kabının kapağı gevşek kalmıştır. Kapağı inceleyin.
-  programını bulaşık makineleri için tasarlanmış bir temizlik ürünü veya kireç çözücü ile başlatın.
- Kireç birikmesi devam ederse, cihazı uygun deterjanlarla temizleyin.
- Başka bir deterjan deneyin.
- Deterjan üreticisiyle iletişime geçin.

Bulaşıklar mat, soluk veya çizilmiş.

- Sadece bulaşık makinesine uygun bulaşıkların yıkandığından emin olun.
- Sepeti dikkatli bir şekilde doldurun ve boşaltın. "Bulaşık makinesinin doldurulması" bölümüne bakın.
- Hassas bulaşıkları üst sepete koyun.
- Cam ve hassas parçaların özel bakımı için  seçeneğini etkinleştirin.

Diğer olası nedenler için bkz. "İlk kullanımdan önce", "Bulaşık makinesinin doldurulması", "Günlük kullanım" veya "İpuçları ve öneriler".

13.3 Kablosuz bağlantı ile ilgili sorunlar

Kablosuz bağlantının etkinleştirilmesi başarısız oldu.

- Hatalı kablosuz ağ kimliği veya parolası. Kurulumu iptal edin ve doğru kimlik bilgilerini girmek için yeniden başlatın. "Kablosuz bağlantı" bölümüne bakın.

- Kablosuz ağ sinyalinde bir sorun var. Kablosuz ağını ve modeminizi kontrol edin. Modemi yeniden başlatın.
- Kablosuz ağ sinyali zayıf. Bunu doğrulamak için mobil cihazınızı ve bulaşık makinenizi aynı odadaki aynı ağa bağlayın. Başarısız olursa yönlendiriciyi bulaşık makinesine yaklaştırın.
- Bulaşık makinesinin yakınında çalışan bir mikrodalga fırın sinyali olumsuz etkiliyor olabilir. Mikrodalga fırını kapatın.
- Kablosuz ağınıza başka problemler varsa kablosuz hizmet sağlayıcınız ile irtibata geçin.

Uygulama bulaşık makinesine bağlanamıyor.

- Kablosuz ağ sinyalinde bir sorun var. Kablosuz ağını ve modeminizi kontrol edin. Modemi yeniden başlatın.
- Mobil cihazınızın ağa bağlı olduğunu kontrol edin.
- Yeni modem kurulmuş veya yönlendirici yapılandırması değişmiştir. Bulaşık makinesini ve mobil cihazı yeniden

yapılandırın. “Kablosuz bağlantı” bölümüne bakın.

- Kablosuz ağınıza başka problemler varsa kablosuz hizmet sağlayıcınız ile irtibata geçin.

Uygulama, kablosuz ev ağını dışında herhangi bir ağ üzerinden bulaşık makinesine bağlanamaz. Wi-Fi göstergesi yanıp söner.

- Bulutla bağlantı kesildi. Bağlantının yeniden kurulmasını bekleyin.

Uygulama bulaşık makinesine sık bağlanamıyor.

- Bulaşık makinesinin yakınında çalışan bir mikrodalga fırın sinyali olumsuz etkiliyor olabilir. Mikrodalga fırını kapatın. Mikrodalga fırını ve uzaktan kontrol fonksiyonunu aynı anda kullanmaktan kaçının.
- Kablosuz ağ sinyali zayıf. Modeminizi mümkün olduğu kadar bulaşık makinesinin yanına getirmeye çalışın veya kablosuz ağ alanını genişletecek bir cihaz temin edin.

14. TEKNİK VERİLER

Boyutlar	Genişlik / yükseklik / derinlik (mm)	596 / 815 - 895 / 580
Elektrik bağlantısı ¹⁾	Gerilim (V)	200 - 240
	Frekans (Hz)	50 - 60
Su girişi basıncı	Min. / maks. MPa (bar)	0.05 (0.5) / 1 (10)
Su kaynağı	Soğuk su veya sıcak su (°C) ²⁾	min. 5 - maks. 60
Kapasite	Yerleştirme düzeni	14

¹⁾ Diğer değerler için bilgi etiketine bakınız.

²⁾ Evinizde alternatif enerji kaynaklarından (ör. güneş panellerinden) elde edilen bir sıcak su kaynağı varsa, enerji tüketimini azaltmak için lütfen bu sıcak su kaynağını kullanın.

14.1 EU EPREL veritabanına bağlantı

Cihazla sağlanan enerji etiketindeki QR kodu, EU EPREL veritabanına bu cihazın kaydıyla ilgili bir web bağlantısı sağlar. Enerji etiketini, kullanım kılavuzu ve bu cihazla verilen diğer tüm belgelerle birlikte referans olması açısından saklayın.

EU EPREL veritabanında, ürünün performansı ile ilgili bilgileri <https://eprel.ec.europa.eu> bağlantısını ve cihazın bilgi etiketinde bulabileceğiniz model adını ve ürün numarasını kullanarak bulmak mümkündür. “Ürün açıklaması” bölümüne bakın.

15. TÜKETİCİNİN SEÇİMLİK HAKLARI

1. Malın ayıplı olduğunun anlaşılması durumunda tüketici;
 - a. Satılanı geri vermeye hazır olduğunu bildiren sözleşmeden dönme,
 - b. Satılanı alıyokup ayıp oranında satış bedelinden indirim isteme,
 - c. Aşırı bir masraf gerektirmediği takdirde, bütün masrafları satıcıya ait olmak üzere satılanın ücretsiz onarılmasını isteme,
 - d. İmkân varsa, satılanın ayıpsız bir misli ile değiştirilmesini isteme, seçimlik haklarından birini kullanabilir. Satıcı, tüketicinin tercih ettiği bu talebi yerine getirmekle yükümlüdür.
2. Ücretsiz onarım veya malın ayıpsız misli ile değiştirilmesi hakları üretici veya ithalatçıya karşı da kullanılabilir. Bu fıkradaki hakların yerine getirilmesi konusunda satıcı, üretici ve ithalatçı mütelselen sorumludur. Üretici veya ithalatçı, malın kendisi tarafından piyasaya sürülmesinden sonra ayıbın doğduğunu ispat ettiği takdirde sorumlu tutulmaz.
3. Ücretsiz onarım veya malın ayıpsız misli ile değiştirilmesinin satıcı için orantısız güçlükleri beraberinde getirecek olması hâlinde tüketici, sözleşmeden dönme veya ayıp oranında bedelden indirim haklarından birini kullanabilir. Orantısızlığın tayininde malın ayıpsız değeri, ayıbın önemi ve diğer seçimlik haklara başvurmanın tüketici açısından sorun teşkil edip etmeyeceği gibi hususlar dikkate alınır.
4. Ücretsiz onarım veya malın ayıpsız misli ile değiştirilmesi haklarından birinin seçilmesi durumunda bu talebin satıcıya, üreticiye veya ithalatçıya yöneltmesinden itibaren azami otuz iş günü, konut ve tatil amaçlı taşınmazlarda ise altmış iş günü içinde yerine getirilmesi zorunludur. Ancak, bu Kanunun 58 inci maddesi uyarınca çıkarılan yönetmelik eki listede yer alan mallara ilişkin, tüketicinin ücretsiz onarım talebi, yönetmelikte belirlenen azami tamir süresi içinde yerine getirilir. Aksi hâlde tüketici diğer seçimlik haklarını kullanmakta serbesttir.

5. Tüketicinin sözleşmeden dönme veya ayıp oranında bedelden indirim hakkını seçtiği durumlarda, ödemiş olduğu bedelin tümü veya bedelden yapılan indirim tutarı derhâl tüketiciye iade edilir.
6. Seçimlik hakların kullanılması nedeniyle ortaya çıkan tüm masraflar, tüketicinin seçtiği hakkı yerine getiren tarafça karşılanır. Tüketici bu seçimlik haklarından biri ile birlikte 11/1/2011 tarihli ve 6098 sayılı Türk Borçlar Kanunu hükümleri uyarınca tazminat da talep edebilir.

Tüketici, garantiden doğan haklarının kullanılmasına ile ilgili olarak çıkabilecek uyuşmazlıklarda yerleşim yerinin bulunduğu veya tüketici işleminin yapıldığı yerdeki Tüketici Hakem Heyetine veya Tüketici Mahkemesine başvurabilir.

Üretici / İhracatçı :

ELECTROLUX APPLIANCES AB
BUSINESS SECTOR EMA-EMEA (SEE)
ST GÖRANSGATAN 143
SE-105 45 STOCKHOLM
SWEDEN

TEL: +46 (8) 738 60 00

FAX: +46 (8) 738 63 35

www.electrolux.com

İthalatçı: Electrolux Day. Tük. Mam. San. Tic. A.Ş.

Adres: İnci Çıkamazı No:3 İnci Ofis Zemin Kat

Daire:6 Altunizade 34662

Üsküdar, İstanbul-Türkiye

Müşteri Hizmetleri : 0 850 2503589

musteri_hizmetleri@electrolux.com

WEB: www.electrolux.com.tr

Kullanım Ömrü Bilgisi :

Kullanım ömrü küçük ev aletlerinde 7 yıl, diğer beyaz eşya ürünlerinde ise 10 yıldır. Kullanım ömrü, üretici ve/veya ithalatçı firmanın cihazınızla ilgili yedek parça temini ve bakım süresini ifade eder.

AEEE Yönetmeliğine Uygundur.

16. DİKKATE ALINMASI GEREKEN ÇEVRESEL FAKTÖRLER

Üzerinde sembolü bulunan malzemeleri geri dönüşüme gönderin . Ambalajı geri döndürmek için ilgili kaplara koyun. Elektrikli ve elektronik cihazların atıklarını geri dönüştürerek çevreyi ve insan sağlığını korumaya yar-

dımcı olun. Üstü çizili tekerlekli çöp kutusu sembolü  evsel atıklarla atmayın. Ürünü bulduğunuz bölgedeki geri dönüşüm tesisine götürün veya belediye yetkilileriyle iletişime geçin.

