

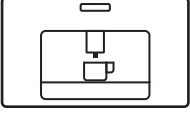

Electrolux



TR Kullanıcı Kılavuzu | **Kahve makinesi**

KBC85X

EBC85X

KBC85Z

KBC85T

Electrolux'ye hoş geldiniz! Cihazımızı seçtiğiniz için teşekkür ederiz.



Kullanımla ilgili tavsiyeler, sorun giderme, servis ve onarımla ilgili bilgileri şu adresten alabilirsiniz: electrolux.com/support

Önceden bildirimde bulunulmadan değişiklik yapılabilir.

İÇİNDEKİLER

1. GÜVENLİK BİLGİLERİ.....	2
2. GÜVENLİK TALİMATLARI	4
3. ÜRÜN AÇIKLAMASI	6
4. KONTROL PANELİ	7
5. İLK KULLANIMDAN ÖNCE.....	7
6. GÜNDELİK KULLANIM.....	8
7. BAKIM VE TEMİZLİK.....	11
8. KİREÇ ÇÖZME	12
9. SU SERTLİĞİNİN AYARLANMASI.....	12
10. SU YUMUŞATMA FİLTRESİ	12
11. TEKNİK ÖZELLİKLER	13
12. EKCRAN MESAJLARI.....	13
13. SORUN GİDERME KILAVUZU	14

1. ⚠ GÜVENLİK BİLGİLERİ

Cihazı kurmadan ve kullanmadan önce verilen talimatları dikkatle okuyun. Yanlış kurulum ve kullanımdan kaynaklı yaralanmalar ve hasarlardan imalatçı sorumlu değildir. Talimatları ilerde başvurmak üzere daima cihazla birlikte saklayın.

1.1 Çocukların ve kolay incinir kişilerin güvenliği

- Bu cihaz, gözetim altında bulundurulmadıkça veya güvenliklerinden sorumlu bir kişiden cihazın kullanılması konusunda talimat almadıkça bedensel, duyuusal veya zihinsel becerileri düşük veya deneyim ve bilgiden yoksun kişilerce (çocuklar dahil) kullanılamaz.
- Cihazla oynamadıklarından emin olmak için çocukların gözetim altında bulundurulmaları gerekmektedir.
- Yalnızca Avrupa pazarları için:
- Bu cihaz, gözetim altında bulundurulmaları ve cihazın güvenli şekilde kullanılmasına ilişkin talimatları almaları ve dahil olan tehlikeyi anlamaları koşuluyla, 8 yaş ve üzeri ço-

cuklarca kullanılabilir. Temizlik ve kullanıcı bakımı işlemleri 8 yaş ve üzeri olmadıkça çocuklarca yapılmamalıdır. Cihazı ve kablosunu, 8 yaşının altındaki çocukların ulaşamayacağı yerlerde saklayın.

- Çocuklar cihazla oynamamalıdır.

1.2 Genel Güvenlik

- Kullanım amacı: Bu cihaz kahve ve süt tabanlı içecekler ile sıcak su hazırlamak için tasarlanmış ve imal edilmiştir. Her türlü farklı kullanım şekli uygunsuz olarak kabul edilir ve tehlikelidir. Cihazın uygunsuz kullanımından kaynaklı hasarlardan imalatçı sorumlu değildir.
- Isıtma elemanlarının yüzeyi kullanım sonrasında sıcak kalır ve cihazın dışı kullanıma bağlı olarak birkaç dakika daha ısıyı tutabilir.
- Kahve ve sütle temas eden parçalar özel dikkat göstererek, tüm bileşenleri iyice temizleyin.
- Temizlik ve kullanıcı bakımı işlemleri gözetim altında olmadıkça çocuklar tarafından yapılamaz.
- Cihazı kesinlikle suya daldırmayın.
- DİKKAT: Cihazın hasar görmesini önlemek için temizlik sırasında alkali temizleme maddelerini kullanmayın, yumuşak bir bez ve hafif deterjan kullanın.
- Bu cihaz yalnızca evde kullanıma yöneliktir. Şuralarda kullanılması amaçlanmamıştır: dükkanlar, ofisler ve diğer çalışma ortamındaki personel mutfak alanları, çiftlik evleri, oteller, moteller ve diğer konaklama tipi ortamlarda müşteriler tarafından, yarım pansiyon tipi ortamlar.
- Elektrik fişi veya kablosu zarar görürse, her türlü riski önlemek için yalnızca müşteri hizmetleri tarafından değiştirilmelidir.
- Elektrik kablosu çıkarılabilen cihazlar: Cihazın arka kısmındaki elektrik kablosu konektörüne veya sokete su sıçramasını önleyin.
- UYARI: Cam yüzeyli modeller: Yüzeyde çatlak varsa cihazı

kullanmayın.

- Yalnızca Avrupa pazarları için:
- Cihazlar gözetim altında bulundurulmaları ve cihazın güvenli kullanımına ilişkin talimatları almaları ve dahil olan tehlikeleri anlamaları koşuluyla bedensel, duyuşsal veya zihinsel becerileri düşük veya deneyim ve bilgiden yoksun kişilerce kullanılabilir.
- Kullanılmadığında ve temizlik yapmadan önce cihazın fişini prizden çekin.



Bu işareti taşıyan yüzeyler kullanım sırasında ısınır (bu işaret yalnızca bazı modellerde mevcuttur).

2. GÜVENLİK TALİMATLARI

2.1 Kurulum



UYARI!

Bu cihazın kurulumu yalnızca ehil bir kişi tarafından yapılmalıdır.

Cihazı kullanmadan önce bu talimatları dikkatle okuyun.

- Bu talimatları saklayın
- Bu talimatlara uygun hareket etmemek yanıklara veya cihazda hasara neden olabilir.
- Cihaza asla elleriniz ıslakken dokunmayın.
- Fişe asla elleriniz ıslakken dokunmayın.
- Kullanılan priz in daima erişilebilir olduğundan, gerektiğinde cihazın fişinin çekilebileceğinden emin olun.
- Fişi prizden yalnızca fişten tutarak çekin.
- Zarar verebileceğinizden kesinlikle elektrik kablolarından çekmeyin.
- Cihazın bağlantısını tamamen kesmek için cihazın yanında bulunan ana şalteri (A10) 0 konumuna getirin.
- Cihaz arızalıysa, onarmaya çalışmayın.
- Ana şalteri (A10) kullanarak kapatın, fişi elektrik prizinden çekin ve Müşteri Hizmetleriyle iletişime geçin.
- Tüm ambalaj malzemelerini (plastik torbalar, polistiren köpük) çocuklardan uzak tutun.
- Kabinin içinden dışarı çekerken dökülme olmamasını sağlamak için cihazın kurulumunu el kitabındaki talimatlara uygun yapın.

- Bu cihazda bir soğutma fanı vardır. Kahve, buhar veya sıcak su dağıtımı yapıldığında bu çalışmaya başlar. Birkaç dakika sonra fan kendiliğinden kapanır.

Kurulum veya deęiştirme için geçerli kablo türleri:

H05 VV-F, H05 V2V2-F (T90)

Kablo kesiti konusunda bilgi plakasında yer alan toplam güç deęerine bakın. Aşağıdaki tabloya da başvurabilirsiniz:

Toplam güç (W)	Kablo kesiti (mm ²)
Azami 2300	3 x 1

Toprak kablosu (yeşil / sarı kablo) faz ve nötr kablolarından (mavi ve kahverengi kablolar) 2 cm daha uzun olmalıdır.

2.2 Elektrik bağlantısı



UYARI!

Yangın ve elektrik çarpması riski.

- Şebeke elektrięi besleme geriliminin cihazın yan tarafında bulunan bilgi plakasında belirtilen deęere karşılık geldiğinden emin olun. Cihazı yalnızca toprak hattı verimli çalışsan ve en az 10A akım derecelendirmesine sahip, montajı doğru yapılmış bir prize bağlayın. Cihazın fişi ve priz arasındaki uyumsuzluk durumunda, prizi uygun olan başka bir tip priz ile kalifiye bir personele deęiştirin.

Güvenlik direktiflerine uygunluğu sağlamak için kontakları arasında en az 3 mm mesafe bulunan çok kutuplu bir anahtar takılmalıdır. Çoklu prizleri veya uzatmaları kullanmayın.

- İlgili ülkedeki tesisat yönetmeliklerine uygun olarak şebeke elektrik beslemesine güvenlik amaçlı devre kesici cihazlar dahil edilmelidir.

2.3 Kullanım



UYARI!

Yaralanma, yangın ve elektrik çarpması veya patlama riski.

- Bu cihaz sıcak su üretir ve çalışırken buhar meydana gelebilir. Su sıçramaları veya kızgın buharla temas etmekten kaçının. Düğmeleri ve tutma yerlerini kullanın.
- Kabin dışındayken kahve makinesini tutmayın. Sıvıları veya yanıcı ya da korozyona uğraticı malzemeleri içeren kapları cihazın üstüne koymayın. Kahve hazırlamak için gereken aksesuarları (örneğin ölçek) özel tutucusuna yerleştirin. Hareketleri engelleyebilecek büyük eşyaları veya dengesiz nesnelere cihazın üzerine koymayın. Çocuklar ve hayvanların kabin dışına çıkarıldığında cihazın yakınında durmasına veya dolaşmasına izin vermeyin. Kullanılırken cihazı kabinden dışarı çıkarılmış halde bırakmayın. Geremediğinde cihazı kabinden dışarı çıkarılmış halde bırakmayın.
- Dışarı çıkarılmışken cihazı kullanmayın. Dışarı çıkarmadan önce cihazın devre dışı olduğundan emin olun. Bu konudaki tek istisna, cihaz çıkarılmış haldeyken yapılması gereken kahve değirmeni ayarıdır ("Kahve değirmeninin ayarlanması" bölümüne bakın).
- Yalnızca orijinal veya imalatçı tarafından önerilen aksesuarları ve yedek parçaları kullanın.
- Bu cihaz kahve ve sıcak içecekleri hazırlamak için tasarlanmış ve üretilmiştir. Her türlü başka kullanım uygunsuz kabul edilir. Bu cihaz ticari kullanıma uygun değildir. Cihazın uygunsuz kullanımından kaynaklı hasarlardan imalatçı sorumlu değildir.

Bu cihaz arkasında soğutma fanı var olan bir ankastre fırının üzerine kurulabilir (azami mikrodalga gücü: 3 kW).

- Bu talimatlara uygun hareket edilmemesinden kaynaklı hasarlardan imalatçı sorumlu değildir.

2.4 Bakım ve temizlik



UYARI!

Yaralanma, yangın ve cihazda hasar riski.

- Bakım yapmadan önce cihazı kapatın ve fişini elektrik prizinden çekin.
- Cihazın soğuk olduğundan emin olun. Cam panellerde kırılma riski vardır.
- Hasar gördüklerinde cam kapak panellerini derhal değiştirin. Yetkili Servis Merkeziyle iletişime geçin.
- Kapağı cihazdan çıkarırken dikkatli olun. Kapak ağırdır!
- Malzeme yüzeyinin bozulmasını önlemek için cihazı düzenli olarak temizleyin.
- Cihazı nemli yumuşak bir bezle temizleyin. Yalnızca nötr deterjanlar kullanın. Aşındırıcı ürünler, aşındırıcı temizlik pedleri, çözücüler veya metal nesnelere kullanmayın.
- Bir fırın spreyi kullanacağınız zaman, ambalajındaki güvenlik talimatlarını uygulayın.

2.5 Servis

- Cihazın onarımını yaptırmak için Yetkili Servis Merkeziyle iletişime geçin.
- Yalnızca orijinal yedek parçaları kullanın.

2.6 Bertaraf



UYARI!

Yaralanma veya boğulma riski.

- Cihazın elektrik şebekesiyle olan bağlantısını kesin.
- Elektrik kablosunu cihaza yakın yerinden kesin ve bertaraf edin.
- Çocukların veya evcil hayvanların cihazın içinde kapalı kalmalarını önlemek için kapak mandalını çıkarın.

3. ÜRÜN AÇIKLAMASI

3.1 Genel görünüm

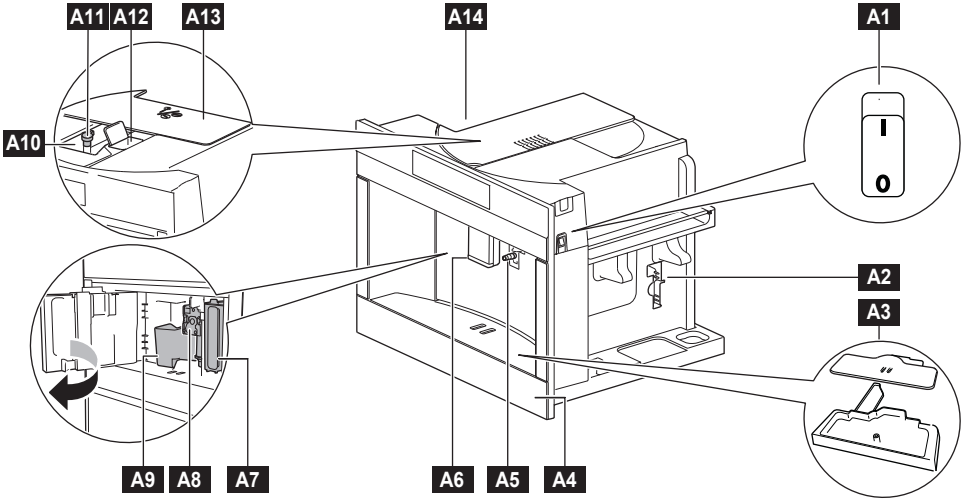

A1 Ana Şalter

A2 Aksesuar bölmesi (sol/sağ)

A3 Damlatma tepsisi

A4 Damlatma tepsisi aşağı açılan kapağı

A5 Sıcak su/buhar bağlantı nozülü

A6 Kahve ağız (yüksekliği ayarlanabilir)

A7 Dışarı çekilen su haznesi

A8 Demleme ünitesi

A9 Atık kahve kabı

A10 Kahve çekirdeği haznesi

A11 Çekme derecesi ayarlama düğmesi

A12 Çekilmiş kahve hunisi

A13 Döner kapak

A14 Fincan ısıtma alanı (sol)

Fincan ısıtıcı fonksiyonu etkinleştirildiğinde ortalama 35°C sıcaklık ve en az 2 saatte ayarlı otomatik kapanma

3.2 Aksesuarlar

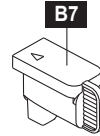
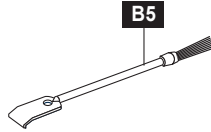
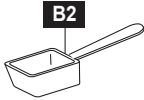
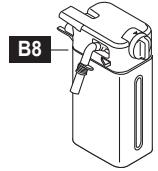
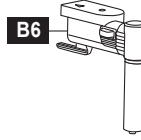
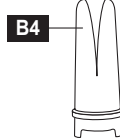
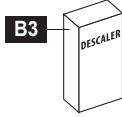
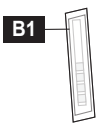

B1 "Total Hardness Test" gösterge kağıdı

B2 Çekilmiş kahve ölçeği

B3 Kireç çözücü *

B4 Su Yumuşatma Filtresi *

B5 Temizlik fırçası

B6 Sıcak su/buhar ağız





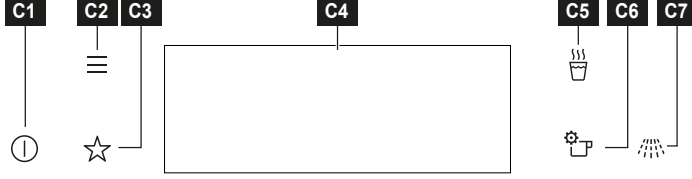

B7 Bağlantı nozülü kapağı

B8 Süt haznesi

(*) Yalnızca bazı modellerde mevcuttur

4. KONTROL PANELİ



Simgeler	Fonksiyon	Açıklama	
C1		AÇIK/KAPALI	Makineyi açmak ve kapatmak içindir. Bu tuşa uzun süre (3 sn.) basıldığında ısıtıcılar kapatılır.
C2		MENÜ	Fonksiyonları (temizlik, favoriler, seçenekler, ayarlar).
C3		FAVORİLER	Favori ayarları listeler.
C4		EKRAN	Kahve makinesinin geçerli ayarlarını gösterir
C5		SICAK SU	Sıcak su içeceği hazırlamak içindir
C6		İÇECEK SEÇENEKLERİ	İçecek seçeneklerini (Aroma, Boyut, Fincan sayısı, Süt) ve fonksiyonları (Seçenekleri varsayılan olarak kaydet, Favori olarak kaydet, Seçenekleri sıfırla, Favoriyi kaldır) ayarlamak içindir. Aroma: Çok açık, Açık, Normal, Koyu, Çok koyu, Çekilmiş Boyut: Küçük, Orta, Büyük, Çok büyük Fincan sayısı: 1 fincan, 2 fincan Süt: %10 ila %90 arası
C7		DURULAMA	Makineyi temizlemek ve ısıtmak içindir



Bastırın

Parmağınızın ucuyla yüzeye dokununuz.



Sürükleyin

Parmağınızın ucunu yüzeyde kaydırınız.

5. İLK KULLANIMDAN ÖNCE

⚠ UYARI!

Güvenlik bölümlerine başvurun.

- İlk kullanımdan önce makineyi temizleyin



“Bakım ve temizlik” bölümüne bakın.

- Makineyi bağlayın

Makineyi elektrik beslemesine bağlayın ve ana şalteri ON - AÇIK konumuna getirin **A1**

- Ayarlama ve durulama

Ekrandaki talimatları izleyin.

6. GÜNDELİK KULLANIM

⚠ UYARI!

Güvenlik bölümlerine başvurun.

ENERJİ TÜKETİMİYLE İLGİLİ NOT
Enerji tüketimiyle ilgili gereklilikleri yerine getirmek amacıyla kahve makinesi varsayılan olarak 30 dakika KULLANIMA HAZIR durumuna ayarlanmıştır.

Bu süre zarfında ısıtıcılar açıktır ve kahve makinesi kullanıma hazırdır.





MENÜ için daha düşük veya daha kısa "Sıcak Tutma" Süresi (Kullanıma Hazır) ayarlanabilir.

Makine açıldığında ve Kullanıma Hazır durumunda değilken, otomatik ön ısıtma ve durulama çevrimi yapar; bu çevrim durdurulamaz. Yalnızca bu çevrim tamamlandıktan sonra makine kullanıma hazır hale gelir.

Her içecek hazırlama işlemi ☰ İçecek seçenekleri simgesine basılarak özelleştirilebilir ve favori olarak kaydedilebilir veya seçenekler varsayılan olarak kaydedilebilir; bu özellik Kullanıcının geçeri ayarları kaydetmesine olanak tanır. Kontrol panelindeki ☆ Favoriler simgesi kullanıcının favori içeceğini doğrudan hazırlamasına olanak tanır.

6.1 İstedığınız içeceği ayarlama

Simgeler	İçecek
	Ristretto
	Espresso
	Espresso lungo
	Long coffee
	Americano

Simgeler	İçecek
	Espresso macchiato
	Macchiato
	Cappuccino
	Cappuccino +
	Latte macchiato
	Flat white
	Caffe latte
	Süt
	Sıcak su
	Buhar
	Jug

6.2 Kahve hazırlama

1. Kahve ağızlarının altına bir (veya iki) fincan yerleştirin **A6**.
2. Ağızları olabildiğince fincana yakın olacak şekilde aşağı indirin. Bu uygulama kahvenin daha kremalı olmasını sağlar.
3. İsteddiğiniz kahveyi seçin: Ristretto, Espresso, Espresso lungo, Long Coffee, Americano.



4. ☕ İçecek seçenekleri simgesine basarak Aroma, kahve miktarı ve fincan sayısı ayarlarını özelleştirebilirsiniz.
5. ☕ simgesini kullanarak fincan sayısını 1 ile 2 arasında hızlıca değiştirebilirsiniz.
6. START ögesine basın; içecek dağıtımına başlar.

6.3 Kahve değirmeninin ayarlanması

⚠ DİKKAT

Çok yoğun tadı olan bir kahve içeceği seçin ve çekim işlemi devam ederken (çekim sesi gelir) çekme derecesi ayarlama düğmesini çevirin.

Düğme konumu

Önerildiği içecek...



Krema yoğunluğunun daha az olması için saat yönünde çevirin (yüksek rakam/daha kaba çekim). Çekim işlemi devam ederken (çekim sesi gelir) her seferinde 1 basamak olacak şekilde yavaşça çevirin.

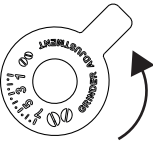

Krema yoğunluğunun daha fazla olması için saat yönünün tersine çevirin (düşük rakam/daha ince çekim). Çekim işlemi devam ederken (çekim sesi gelir) her seferinde 1 basamak olacak şekilde yavaşça çevirin.

Ekranda “KAHVE ÇOK İNCE” mesajı görüntülenirse ve kahve dağıtım yapılmazsa, düğmeyi saat yönünde 1 veya 2 basamak çevirin.

Ayarın farkını anlamak için en az 2 içecek servisi yapmanız gerekebilir.

6.4 Çekilmiş kahve

1. Makine açıkken yalnızca bir silme ölçek çekilmiş kahve koyun.

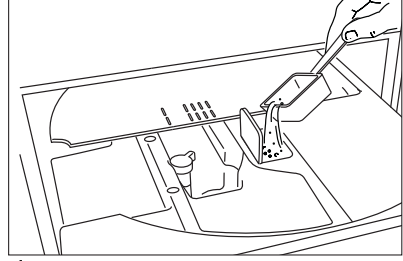



2. ☕ İçecek seçenekleri simgesine basın, 'Çekilmiş' ögesini seçin ve OK simgesine basın.
3. START simgesine basın. Hazırlama işlemi başlar.

6.5 Sütle otomatik içecekler hazırlama

1. Sıcak su/buhar ağızını çıkarın **B6**.
2. Süt haznesine **B8** yeterli miktarda süt doldurun ancak kabın üzerinde işaretli olan MAKS seviyesini geçmeyin.
3. Süt haznesini **B8** sinyal sesi gelene kadar Buhar bağlantı nozulüne **A5** geçirin.
4. Kahve ağızlarının altına bir fincan yerleştirin.
5. İsteddiğiniz sütlü içeceği seçin: Espresso macchiato, Macchiato, Cappuccino, Cappuccino+, Latte macchiato, Flat white, Caffè latte, Süt.
6. START simgesine basın. Hazırlama işlemi başlar.

Sütün üzerindeki köpük miktarını ayarlamak için süt haznesinin kapağındaki köpük ayar düğmesini çevirin:

Düğme konumu	Önerildiđi iecek...
 Köpüksüz	Caffe latte / Sıcak süt
 Az miktarda köpük	Latte macchiato
 Çok miktarda köpük	Cappuccino / Süt (köpürtülmüş süt)

6.6 Buhar Ağızıyla sütlü iecekleri hazırlama.

1. Buhar Ağızını **B6** Buhar bağlantı nozülüne **A5** takın ve ekranda BUHAR fonksiyonunu seçin.
2. Başlamak için START öđesine basın.

6.7 Otomatik başlatma

Hemen kahve hazırlayabilmek amacıyla belirli bir zamanda (örneğin sabah) makineyi kullanıma hazır hale getirmek için Otomatik başlatma süresini ayarlayabilirsiniz. Menüde içinde tercih edilen süreyi ayarlayabilirsiniz. Bu fonksiyonu etkinleştirmek için saatin doğru ayarlanması gerekir.

6.8 Kullanıma hazır (sıcak tutma)

Makine 15 dakika ila 3 saat arasında Kullanıma Hazır durumda kalacak şekilde programlanabilir.

Menüde içinde tercih edilen süreyi ayarlayabilirsiniz.

Bu süre zarfında makine kullanıma hazır ve ısıtıcılar açık olacaktır.

İmalatçı tarafından ayarlanan süre 30 dakikadır.

7. BAKIM VE TEMİZLİK

⚠ UYARI!

Güvenlik bölümlerine başvurun.



Kahve makinesinin temizlenmesi

Kahve makinesini temizlemek için "Menü", ardından "Temizlik", "Temizlik kılavuzu" ve sonra da "Makine temizliği" öğelerini seçin. Ekrandaki talimatları izleyin.

Makinenin şu parçaları düzenli olarak temizlenmeli ve kurumaya bırakılmaldır: Çekilmiş kahve kabı, damlama tepsisi, su haznesi ve kahve ağızları. İlik su ve hafif bir deterjanla nemlendirilmiş yumuşak bir bez kullanın. Makinenin bu bileşenlerinin hiçbirisi bulaşık makinesinde yıkanamaz. Kahve makinesini temizlemek için çözücüler, aşındırıcı deterjanlar veya alkol kullanmayın. Çekilmiş kahve hunisinin tıkalı olmadığını düzenli aralıklarla kontrol edin. Gerekirse, verilen fırçayla kahve artıklarını giderin.

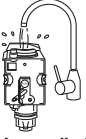

Demleme ünitesi

Demleme ünitesi **A8** yalnızca makine kapalıyken (Kullanıma Hazır durumda değilken), ① AÇIK/KAPALI simgesine 3 saniye süresince basılarak çıkarılabilir. İki renkli serbest bırakma düğmelerini içeri doğru bastırıp, aynı anda demleme ünitesini dışarı doğru çekin. Demleme ünitesini temizlemek için sıvı deterjan kullanmayın. Bu, pistonun içine uygulanan yağlama maddesini çıkarabilir. Demleme ünitesini yaklaşık 5 dakika kadar suda bekletin, ardından durulayın. DEMLEME ÜNİTESİNİ BULAŞIK MAKİNESİNE KOYMAYIN.



Durulama

Makine 3/4 günden uzun süre kullanılmadıysa, yeniden kullanmadan önce cihazı açmanız ve simgesine basarak 2-3 durulama çevrimi yaptırmanızı **şiddetle tavsiye ederiz.**

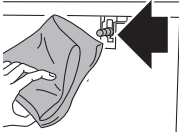

Sıcak su/buhar bağlantı nozülü

Her süt hazırlama işlemi yaptığınızda sıcak su/buhar bağlantı nozülünü **A5** temiz bir bezle silerek contalardaki süt artıklarını giderin.

Süt haznesini **B8** temizlemek için "Menü", ardından "Temizlik", "Temizlik kılavuzu" ve sonra da "Süt sürahisi temizliği" öğelerini seçin. Ekrandaki talimatları izleyin.

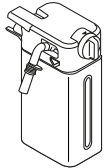

Süt haznesi

bileşenler

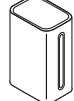
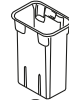

bulaşık makinesi

Düğmenin altındaki olukta ve boşlukta hiç süt artığı kalmadığından emin olun. Gerekirse, oluğu bir kürdanla kazıyın.

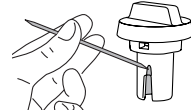

bileşenler



bulaşık makinesi

Damlama tepsisi ve atık kahve kabı

8. KİREÇ ÇÖZME

Bu makine, ne zaman kireç çözme işleminin yapılması gerektiğini algılayacak şekilde geliştirilmiştir.

Bağımsız kireç çözme işlemi gerçekleştirmek için lütfen aşağıdaki adımları uygulayın:

1. Su yumuşatma filtresini **B4** çıkarın ve su tankını **A7** ışarı çekin.
2. “Menu”, ardından “Temizlik” öğesini seçin.

3. “Kireç çözme” öğesini seçin ve ekrandaki talimatları izleyin.

Kireç çözme çevrimi iptal edilmez ancak STOP öğesine basılarak geçici süreyle duraklatılabilir.

Yalnızca üretici tarafından izin verilen kireç çözücüyü kullanın:

ELECTROLUX İnternet Mağazası:
www.electrolux.com/shop
kod. **9029798718 M3BICD200**

9. SU SERTLİĞİNİN AYARLANMASI

Makinenin su sertliği seviyesi varsayılan olarak 4. seviye olacak şekilde ayarlanmıştır. Makine aynı zamanda çeşitli bölgelerdeki şebeke suyunun sertliğine göre programlanabilir, böylece daha az kireç çözme işlemi yapmak gerekir.

9.1 Su sertliğinin ölçülmesi

1. “Total hardness test” **B1**. (Hızlı Kılavuza eklenmiştir) gösterge kağıdını ambalajından çıkarın.
2. Kağıdı bir saniye süresince tamamen bir bardak suya daldırın.

3. Kağıdı sudan çıkarıp hafifçe sallayın. Yaklaşık bir dakika sonra suyun sertliğine göre 1, 2, 3 veya 4 adet kırmızı kare belirir. Bu karelerin her biri bir seviyeye karşılık gelir.

9.2 Su sertliğinin ayarlanması

1. “Menu”, ardından “Ayarlar” öğesini seçin.
2. “Yapılandırma”, ardından “Su Sertliği” öğesini seçip, 1 ila 4 arasında gereken seviyeyi ayarlayın (1. Seviye = yumuşak su; 4. Seviye = çok sert su).

Makine artık yeni su sertliği ayarıyla programlanmıştır.

10. SU YUMUŞATMA FİLTRESİ

Bazı modellerde bir su yumuşatma filtresi **B4** bulunur. Elinizdeki modelde yoksa, Müşteri Hizmetlerinden satın almanız tavsiye edilir. Makinenin normal kullanılması halinde bu filtre yaklaşık iki ay gider. Kahve makinesi filtre takılı haldeyken kullanılmadan bırakılırsa, en çok 3 hafta gidecektir.

10.1 Filtrenin takılması

1. Filtreyi ambalajından çıkarın.
2. “Menu”, ardından “Temizlik” öğesini seçin.
3. “Su filtresi”, ardından “Takın/Değiştir” öğesini seçin ve ekrandaki talimatları izleyin.

10.2 Filtrenin çıkarılması

1. “Menu”, ardından “Temizlik” öğesini seçin.
2. “Su filtresi”, ardından “Kaldır (takılmışsa)” öğesini seçin ve ekrandaki talimatları izleyin.

Yalnızca üretici tarafından izin verilen su filtresini kullanın:

ELECTROLUX İnternet Mağazası:
www.electrolux.com/shop
kod. **9029798726 M3BICF200**

11. TEKNİK ÖZELLİKLER

Gerilim: 220-240 V~ 50-60 Hz en çok 10A
Çekilen güç: 1350W
Basınç: 15 bar
Su haznesinin kapasitesi: 2,5 litre
Boyut: UxYxD: 594x454x412mm
ağırlık: 20 kg



Bu cihaz, gıda maddeleriyle temas edecek malzeme ve parçalar ilişkin 1935/2004 sayılı CE Yönetmeliğine uygundur.



Bu cihaz, ev atıklarıyla birlikte bertaraf edilmemeli, yetkili bir atık ayırma ve geri dönüşüm merkezine götürülmelidir.

12. EKRAN MESAJLARI

Ekran mesajı	Olası nedeni	İşlem
ATIK KAHVE KABINI BOŞALTIN	Atık kahve kabı dolu.	Atık kahve kabını boşaltın, temizleyin ve geri takın. ÖNEMLİ: Kap dolu olmayabilir. Bu, bir süre sonra küf oluşmasını önlemeye yönelik normal bir temizlik mesajıdır.
ATIK KAHVE KABINI TAKIN	Atık kahve kabı doğru yerleştirilmemiş.	Atık kahve kabını temizledikten sonra doğru şekilde geri takın.
ÇEKİLMİŞ KAHVE KOYUN	Çekilmiş kahve fonksiyonu seçilmiş ancak huniye hiç çekilmiş kahve konulmamış.	Huniye çekilmiş kahve koyun ve dağıtımı tekrarlayın
	Çekilmiş kahve hunisi tıkalı.	Fırça yardımıyla huniyi boşaltın.
KAHVE ÇOK İNCE. ÇEKİMİ AYARLAYIN	Kahve çok ince çekilmiş ve çok yavaş çıkıyor veya hiç çıkıyor.	Kahve dağıtımını tekrarlayın ve kahve değirmeni çalışır duruma dayken çekme derecesi ayarlama düğmesini "7" rakamına doğru saat yönünde bir basamak döndürün. En az 2 kahve dağıtımı yaptıktan sonra hala çok yavaşsa, dağıtım doğru hale gelene kadar çekme derecesi ayarlama düğmesini çevirerek düzeltme prosedürünü tekrarlayın. Sorun devam ederse, su haznesinin tam olarak takıldığından emin olun.
	Yumuşatma filtresi varsa, devrenin içinde hava kabarcığı kalmış, dağıtımı engelliyor olabilir.	Sıcak sıcak su/buhar ağzını makineye takın ve akış düzenli hale gelene kadar az bir miktar su dağıtımı yapın.
KAHVE AŞIRI. DAHA YUMUŞAK BİR TAT SEÇİN VEYA ÇEKİLMİŞ KAHVE MİKTARINI AZALTIN	Çok fazla kahve kullanılmış.	Daha yumuşak bir tat seçin veya çekilmiş kahve miktarını azaltın (en çok 1 ölçek).
DEMLİĞİ TAKIN	Demlik ünitesi doğru konuma yerleştirilmemiş	Temizledikten sonra demlik ünitesini yerine doğru şekilde takın.
LÜTFEN KİREÇ ÇÖZME İŞLEMİ UYGULAYIN	Makinede kireç çözme işlemi yapılması gerekiyor.	Ekrandaki talimatları izleyin ve prosedürü uygulayın

Ekran mesajı	Olası nedeni	İşlem
LÜTFEN KİREC ÇÖZME İŞLEMİ UYGULAYIN. KALAN İÇECEK SAYINIZ ##.	Makinede kireç çözme işlemi yapılması gerekiyor.	Kireç çözme işlemini başlatmak için KİREC ÇÖZME ögesine basın Ekrandaki talimatları izleyin ve prosedürü uygulayın
SU FİLTRESİNİ DEĞİŞTİRİN	Su yumuşatma filtresi tükenmiş.	Filtreyi değiştirmek veya çıkarmak için ekrandaki talimatları izleyin. "Su yumuşatma filtresi" bölümündeki talimatları uygulayın.
GENEL ALARM: KILAVUZA BAKIN	Makinenin içi çok kirlenmiş.	"Temizlik" bölümünde açıklandığı gibi makinenin içini iyice temizleyin. Temizlik yaptıktan sonra bu mesaj hala görüntüleniyorsa, Müşteri Hizmetleriyle iletişime geçin.
SÜT HAZNESİNİ DOLAPTA SAKLAYIN	Süt haznesi makineye 20 dakikadan uzun süredir takılı	Süt haznesini makineden çıkarın ve buzdolabına koyun
AĞZI SÜT HAZNESİNE TAKIN	İlk defa sütlü içecek istendiğinde	Ekrandaki talimatları izleyin

13. SORUN GİDERME KILAVUZU

Sorun	Olası nedeni	Çözüm
Kahve sıcak değil.	Kahve sıcaklığı düşük ayarlanmış.	Menüden daha yüksek bir kahve sıcaklığı seçin.
	Fincanlar önceden ısıtılmamış.	Ekrandaki özel tuşu C5 kullanarak fincanları sıcak suyla ısıtın. Suyu dökün ve fincanları dikkatle kurulayın.
	Son kahve hazırlama işleminden bu yana bir süre geçtiğinden makine soğumuş.	Ekrandaki özel tuşla C7 durulama yaparak kahve ağızlarını ısıtın.
	Makinede kireç çözme işlemi yapılması gerekiyor	"Kireç çözme" bölümünde açıklandığı gibi ilerleyin. Ardından su sertliğini kontrol edin ("Su sertliğinin ölçülmesi") ve makine ayarının yerel su şebekesi sertliğine uygun olduğundan emin olun ("Su sertliğinin ayarlanması").

Sorun	Olası nedeni	Çözüm
Kahve çok sulu veya yeterince kremalı değil.	Kahve çok kalın çekilmiş.	Kahve değirmeni çalışır durumda çekme derecesi ayarlama düğmesini "1" rakamına doğru saat yönünün tersine bir basamak döndürün. Kahve dağıtımı memnun edici düzeye gelene kadar her seferinde bir basamak döndürmeye devam edin. Etkisini ancak 2 kahve dağıtımı yaptıktan sonra görebilirsiniz ("Kahve değirmeninin ayarlanması" bölümüne bakın).
	Kahve taze değil.	Kahve paketi çok uzun süre önce açılmış ve lezzetini yitirmiş.
	Kahve uygun değil.	Espresso makinelerine uygun kahve kullanın.
Kahve dağıtımı çok yavaş veya damla damla oluyor.	Kahve çok ince çekilmiş.	Kahve değirmeni çalışır durumda çekme derecesi ayarlama düğmesini "7" rakamına doğru saat yönünde bir basamak döndürün. Kahve dağıtımı memnun edici düzeye gelene kadar her seferinde bir basamak döndürmeye devam edin. Etkisini ancak 2 kahve dağıtımı yaptıktan sonra görebilirsiniz ("Kahve değirmeninin ayarlanması" bölümüne bakın).
Ağzıların yalnızca birinden veya hiçbirinden kahve gelmiyor.	Kahve ağzıları tıkanmış.	Ağzıları bir kürdanla temizleyin ve durulama işlemi yaptırın.
Makine açılmıyor	Fişi elektrik prizine takılı değil.	Fişi elektrik prizine takın.
	Ana şalter açılmamış.	Ana şaltere A1 basın.
Demleme ünitesi dışarı çıkarılmıyor	Makine doğru kapatılmamış	① AÇIK/KAPALI simgesine 3 saniye basarak makineyi kapatın
Kireç çözme işlemi bittiğinde makine üçüncü durulamanın yapılmasını ister	İki durulama çevrimi sırasında su tankı MAKS seviyesine kadar doldurulmamış	Makine tarafından görüntülenen talimatları uygulayın ancak suyun taşmasını önlemek için önce damlama tepsisini boşaltın.
Süt ağzından dışarı süt çıkmıyor	Süt haznesinin kapağı kirlenmiş	Süt haznesinin kapağını temizleyin
Sütte iri kabarcıklar meydana geliyor veya süt ağzından süt sıçırıyor ya da köpük çok az	Süt yeterince soğutulmamış veya yarım yağlı ya da yağsız değil.	Buzdolabında soğutulmuş (yaklaşık 5° C) yağsız veya yarım yağlı süt kullanın. Sonuç istediğiniz gibi değilse, başka marka süt deneyin.
	Köpük ayar düğmesi doğru ayarlanmamış.	"Köpük miktarının ayarlanması" bölümündeki talimatları uygulayarak ayar yapın.
	Süt haznesinin kapağı veya köpük ayar düğmesi kirlenmiş	"Süt haznesinin temizlenmesi" bölümünde açıklandığı gibi süt haznesinin kapağını ve köpük ayar düğmesini temizleyin.
	Sıcak su/buhar bağlantı nozülü kirlenmiş	"Sıcak su/buhar bağlantı nozülünün temizlenmesi" bölümünde açıklandığı gibi bağlantı nozülünü temizleyin.
Kullanımda değilken makineden gürültü veya küçük fosfor tular geliyor	Makine kullanıma hazır veya yeni kapatılmış ve yoğunlaşan sıvı sıcak buharlaştırıcıya damlıyor	Bu normal çalışmasının bir parçasıdır. Bu olayı sınırlandırmak için damlama tepsisini boşaltın.

electrolux.com

DEMO MODU KODU: 2.4.6.8

Demo modundan çıkmak için "Ayarlar", ardından "Servis" ögesini, sonra da "Demo Modu AÇIK/KAPALI" ögesini seçin.

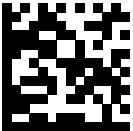

57132C7672_01_0622

