

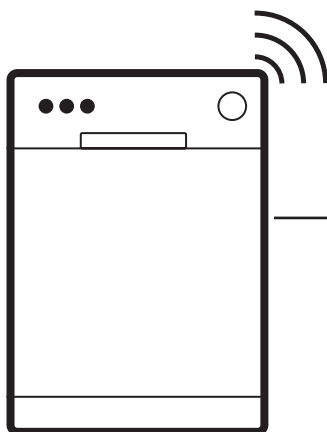

Electrolux



electrolux.com/register



E72IA200SX

INŠTALÁCIA / KURULUM

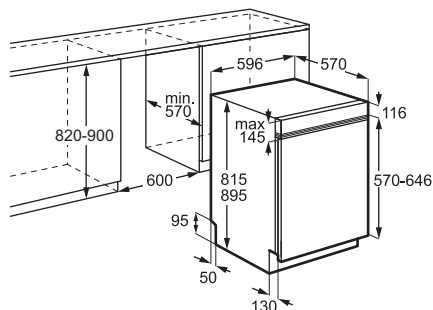

Vyhradzujeme si právo na zmeny bez predchádzajúceho upozornenia.

1. BEZPEČNOSTNÉ INFORMÁCIE.....	2	9. VKLADANIE RIADU DO UMÝVAČKY.....	13
2. BEZPEČNOSTNÉ INFORMÁCIE.....	4	10. KAŽDODENNÉ POUŽÍVANIE.....	16
3. OPIS VÝROBKU	6	11. RADY A TIPY.....	18
4. OVLÁDACÍ PANEL.....	7	12. OŠETROVANIE A ČISTENIE.....	19
5. PROGRAMY A VOLITEĽNÉ FUNKCIE.....	7	13. RIEŠENIE PROBLÉMOV	21
6. NASTAVENIA.....	9	14. TECHNICKÉ ÚDAJE	25
7. BEZDRÔTOVÉ PRIPOJENIE.....	11	15. OCHRANA ŽIVOTNÉHO PROSTREDIA	26
8. PRED PRVÝM POUŽITÍM.....	11		

1. ⚠ BEZPEČNOSTNÉ INFORMÁCIE

Pred inštaláciou a používaním spotrebiča si prečítajte priložený návod na používanie. Výrobca nezodpovedá za zranenia ani za škody spôsobené nesprávnou inštaláciou alebo používaním. Tieto pokyny uchovávajte na bezpečnom a prístupnom mieste, aby ste do nich mohli v budúcnosti nahliadnuť.

1.1 Bezpečnosť detí a zraniteľných osôb

- Tento spotrebič smú používať deti staršie ako 8 rokov a osoby so zníženou fyzickou, zmyslovou alebo psychickou spôsobilosťou alebo nedostatkom skúseností a znalostí, iba ak sú pod dozorom zodpovednej oso-

by alebo ak boli zodpovednou osobou poučené o bezpečnom používaní spotrebiča a rozumejú prípadným rizikám. Deti do 8 rokov a osoby s vysokou mierou postihnutia nesmú mať prístup k spotrebiču, pokiaľ nie sú pod nepretržitým dozorom.

- Deti by mali byť pod dozorom, aby sa zabezpečilo, že sa so spotrebičom nebudú hrať.
- Umývacie/pracie/čistiace prostriedky uschovávajúte mimo dosahu detí.
- Keď sú dvierka spotrebiča otvorené, nedovoľte deťom ani domácim zvieratám, aby sa k nemu priblížili.
- Deti nesmú spotrebič bez dozoru čistiť ani vykonávať žiadnu údržbu na spotrebiči.

1.2 Všeobecná bezpečnosť

- Tento spotrebič je určený iba na umývanie riadu a príboru pre domácnosti.
- Tento spotrebič je určený na jedno použitie v domácnosti v interiéri.
- Tento spotrebič sa môže používať v kanceláriách, hotelových host'ovských izbách, izbách s postelou

a raňajkami, v penziónoch na farme a iných podobných ubytovacích zariadeniach, ak takéto používanie nepresiahne (priemerné) úrovne používania v domácnosti.

- Nemeňte technické parametre tohto spotrebiča.
- Prevádzkový tlak vody (minimálny a maximálny) musí byť medzi 0.05 (0.5) / 1 (10) MPa (baru).
- Dodržiavajte maximálne množstvo 14 kompletov riadu.
- Dvierka spotrebiča nenechávajúte v otvorenej polohe, aby ste predišli nebezpečenstvu zakopnutia.
- Ak je napájací kábel poškodený, musí ho vymeniť výrobca, ním autorizované servisné stredisko alebo podobne kvalifikované osoby, aby sa predišlo nebezpečenstvu.
- UPOZORNENIE: Nože a iný riad s ostrými hrotmi musia byť vložené do koša hrotmi dole alebo položené do vodorovnej polohy.
- Pred vykonávaním údržby spotrebič vypnite a vytiahnite jeho zástrčku zo sieťovej zásuvky.
- Na čistenie spotrebiča nepoužívajte prúd vody pod

vysokým tlakom a/alebo paru.

- Ak má spotrebič na základni vetracie otvory, nesmú byť zakryté napr. kobercom.

- Spotrebič pripojte do vodovodnej siete pomocou novej dodanej súpravy hadíc. Staré súpravy hadíc sa nesmú znovu použiť.

2. BEZPEČNOSTNÉ INFORMÁCIE

2.1 Inštalácia

VAROVANIE!

Tento spotrebič môže nainštalovať len kvalifikovaná osoba.

- Odstráňte všetky obaly.
- Poškodený spotrebič neinštalujte ani nepoužívajte.
- Postupujte podľa dodaných pokynov na inštaláciu.
- Pri presúvaní spotrebiča buďte opatrní, pretože je ťažký. Používajte ochranné rukavice a uzavreté obuv.
- Spotrebič neinštalujte ani nepoužívajte pri teplotách nižších ako 0 °C.
- Spotrebič nainštalujte na bezpečné a vhodné miesto, ktoré spĺňa požiadavky na inštaláciu.
- Z bezpečnostných dôvodov spotrebič nepoužívajte, ak nie je správne nainštalovaný do nábytku určeného na zabudovanie.

2.2 Zapojenie do elektrickej siete

VAROVANIE!

Hrozí nebezpečenstvo požiaru a zásahu elektrickým prúdom.

- **UPOZORNENIE:** Tento spotrebič je určený na inštaláciu/pripojenie k uzemňovaciemu pripojeniu v budove.
- Skontrolujte, či sú parametre typového štítka kompatibilné so sieťovým napájaním.
- Vždy používajte správne nainštalovanú prepäťovú zásuvku.
- Nepoužívajte viaczásuvkové adaptéry ani predlžovacie káble.
- Zabráňte poškodeniu sieťovej zástrčky a sieťového kábla. Ak sa vyžaduje výmena, obráťte sa na autorizované servisné stredisko.

- Sieťovú zástrčku zapojte do zásuvky iba na konci inštalácie a zabezpečte prístup k sieťovej zástrčke.
- Spotrebič neodpájajte ťahaním za napájací kábel. Vždy ťahajte za sieťovú zástrčku.

2.3 Prívod vody

VAROVANIE!

Hrozí nebezpečenstvo zásahu elektrickým prúdom.

- Vodné hadice nesmiete poškodiť.
- Pred zapojením k novým potrubiam, potrubiam, ktoré sa dlho nepoužili, po oprave alebo inštalácii nových zariadení (napr. vodomerov) nechajte vodu odtekať, kým nebude čistá.
- Počas prvého použitia a po ňom skontrolujte, či neuniká voda.
- Ak je prívodná hadica poškodená, okamžite zatvorte vodovodný kohútik a vytiahnite zástrčku zo zásuvky elektrickej siete. Obráťte sa na autorizované servisné stredisko a požiadajte o výmenu prívodnej hadice na vodu.
- Výpadok elektrickej energie deaktivuje systém ochrany pred vodou, čím sa zvyšuje riziko vytopenia.
- Prívodná hadica na vodu je vybavená bezpečnostným ventilom a puzdrom s vnútorným sieťovým káblom.

2.4 Použitie

- Horľavé produkty alebo predmety uchovávajúce vlhké s horľavými látkami mimo spotrebiča.
- Údržbové prostriedky sú nebezpečné. Dodržiavajte bezpečnostné pokyny na obale umývacích/pracích prostriedkov.
- Nepite a nehrajte sa s vodou v spotrebiči.
- Počkajte, kým sa program neskončí, aby ste odstránili riad, pretože na riade môže zostať umývací prostriedok.

- Na otvorené dvierka spotrebiča nekladte predmety ani nevyvíjajte tlak.
- Spotrebič môže vypustiť horúcu paru, ak otvoríte dvierka počas behu programu.

2.5 Vnútorne osvetlenie

VAROVANIE!

Hrozí nebezpečenstvo úrazu elektrickým prúdom, zranenia a poškodenia spotrebiča.

- Ak treba vymeniť vnútorné osvetlenie, obráťte sa na autorizované servisné stredisko.
- Tento spotrebič je vybavený vnútorným svetlom, ktoré sa rozsvieti pri otvorení dvierok alebo zapnutí spotrebiča, keď sú dvierka otvorené. Svetlo zhasne, keď zatvoríte dvierka, vypnete spotrebič alebo automaticky po určitom čase.

2.6 Servis

- Ak treba dať spotrebič opraviť, obráťte sa na autorizované servisné stredisko. Používajte iba originálne náhradné diely.
- Svojpomocná oprava alebo neprofesionálna oprava môžu byť nebezpečné pre používateľa a môžu zrušiť záruku.
- Tieto náhradné diely sú k dispozícii najmenej 7 rokov od ukončenia predaja modelu: motor, obehové a vypúšťacie čerpadlo, ohrievače a ohrevné články vrátane tepelných čerpadiel, potrubia a súvisiace vybavenie vrátane hadíc, ventilov, filtrov a systémov AquaStop, štruktúrne a vnútorné časti súvisiace s montážou dvierok, dosky s plošnými

spojmi, elektronické displeje, tlakové spínače, termostaty a snímače, softvér a firmvér vrátane softvéru na resetovanie. Tieto náhradné diely sú k dispozícii najmenej 10 rokov od ukončenia predaja modelu: závesy a tesnenia dvierok, iné tesnenia, sprchovacie ramená, odtokové filtre, vnútorné rošty a plastové periférne diely, napríklad koše a veká. Vo vašej krajine môže byť obdobie dlhšie. Ďalšie informácie nájdete na našej webovej lokalite.

- Niektoré náhradné diely sú k dispozícii iba pre profesionálnych opravárov a nemusia byť relevantné pre daný model.
- Informácie o žiarovke/žiarovkách vnútri tohto výrobku a náhradných dieloch osvetlenia, ktoré sa predávajú samostatne: Tieto žiarovky sú navrhnuté tak, aby odolali extrémnym podmienkam v domácich spotrebičoch, ako napr. teplota, vibrácie, vlhkosť, alebo slúžia ako ukazovatele prevádzkového stavu spotrebiča. Nie sú určené na používanie iným spôsobom a nie sú vhodné na osvetlenie priestorov v domácnosti.

2.7 Likvidácia

VAROVANIE!

Nebezpečenstvo poranenia alebo udusení.

- Spotrebič odpojte od elektrickej siete.
- Odrežte elektrický kábel a zlikvidujte ho.
- Odstráňte západku dvierok, aby ste zabránili uviaznutiu detí a domácich zvierat v spotrebiči.

3. OPIS VÝROBKU

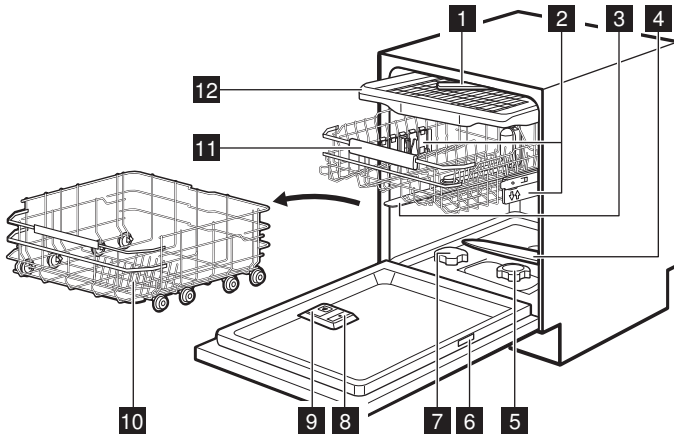

- 1** Stropné sprchovacie rameno
- 2** Nastavovacie prvky výšky košíkov
- 3** Horné sprchovacie rameno
- 4** Dolné sprchovacie rameno
- 5** Filtre
- 6** Typový štítok
- 7** Zásobník soli
- 8** Dávkovač leštidla
- 9** Dávkovač umývacieho prostriedku
- 10** Dolný kôš
- 11** Horný kôš
- 12** Zásuvka na príbor

3.1 Typový štítok



- A.** QR kód,
- B.** Názov modelu
- C.** Číslo výrobku
- D.** Sériové číslo
- E.** Typ výrobku
- F.** Elektrické parametre

QR kód je možné použiť dvoma spôsobmi. Naskenujte QR kód s kamerou na vašom mobilnom zariadení, aby ste otvorili stránku aplikácie v obchode s aplikáciami. Nainštalujte aplikáciu.

Naskenujte QR kód skenerom v aplikácii, aby sa umývačka riadu spárovala s vaším mobilným zariadením.

4. OVLÁDACÍ PANEL

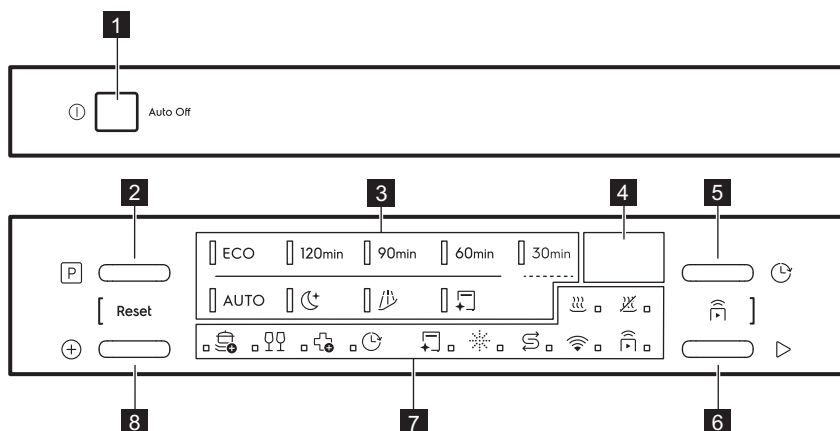

- 1 Tlačidlo Zap/Vyp
- 2 Tlačidlo výberu programu
- 3 Ukazovatele programov
- 4 Displej
- 5 Tlačidlo odloženého štartu
- 6 Tlačidlo spustenia
- 7 Ukazovatele
- 8 Tlačidlo voliteľnej funkcie programu

4.1 Indicators



Indikátor sušenia sa zapne, keď je vybraný program s fázou sušenia. Pozrite si kapitolu „Programy a voliteľné funkcie“.



Indikátor sa zapne, keď je vybraný program s fázou sušenia. Pozrite si kapitolu „Programy a voliteľné funkcie“.



Indikátor oneskorenia sa zapne, keď nastavíte oneskorený štart. Pozrite si kapitolu „Každodenné používanie“.



Indikátor údržby sa zapne, keď potrebujete spustiť program . Pozrite si kapitolu „Programy a voliteľné funkcie“.



Indikátor leštidla sa zapne, keď je potrebné doplniť dávkovač leštidla. Pozrite si kapitolu „Pred prvým použitím“.



Indikátor soli sa zapne, keď je potrebné doplniť soľ do zásobníka. Pozrite si kapitolu „Pred prvým použitím“.



Wi-Fi indikátor sa zapne, keď aktivujete bezdrôtové pripojenie. Pozrite si kapitolu „Bezdrôtové pripojenie“.



Indikátor sa zapne, keď aktivujete funkcie Spustenie na diaľku. Pozrite si kapitolu „Každodenné používanie“.



Indikátory voliteľných funkcií programu. Keď aktivujete voliteľnú funkciu, zapne sa príslušný indikátor. Pozrite si kapitolu „Programy a voliteľné funkcie“.

5. PROGRAMY A VOLITEĽNÉ FUNKCIE

5.1 Prehľad programov

ECO

Tento program ponúka najúčinnjšie využitie vody a energie pri umývaní bežne znečiste-

ného riadu, príborov, hrncov a panvíc. Fázy: predbežné umývanie, umývanie riadu pri 50°C, priebežné oplachovanie, záverečné opláchnutie pri 40°C, sušenie, AirDry. Toto je štandardný program pre skúšobne. Tento program slúži na posúdenie súladu s nariade-

ním Komisie (EÚ) č. 2019/2022, ktorým sa stanovujú požiadavky na ekodizajn umývačiek riadu pre domácnosť.

120min

Na riad, príbor, hrnce a panvice s bežným zaschnutým znečistením. Fázy: umývanie riadu pri 65°C, priebežné oplachovanie, záverečné opláchnutie pri 55°C, sušenie, AirDry.

90min

Na riad, príbor, hrnce a panvice s bežným, mierne zaschnutým znečistením. Fázy: umývanie riadu pri 65°C, priebežné oplachovanie, záverečné opláchnutie pri 60°C, sušenie, AirDry.

60min

Na porcelán a príbor s čerstvým, mierne zaschnutým znečistením. Fázy: umývanie riadu pri 65°C, priebežné oplachovanie, záverečné opláchnutie pri 55°C, sušenie, AirDry.

30min

Na porcelán a príbor s čerstvým znečistením. Fázy: umývanie riadu pri 60°C, oplachovanie pri 50°C, AirDry. Program nezahŕňa fázu sušenia ani aplikáciu leštidla. Pokrmy nechajte v umývačke riadu s otvorenými dvierkami, aby bolo umožnené vysušenie na vzduchu.

AUTO

Na riad, príbor, hrnce a panvice so všetkými stupňami znečistenia. Fázy: predbežné umytie, umývanie riadu pri 55°C, priebežné oplachovanie, záverečné opláchnutie pri 55-60°C, sušenie, AirDry. Tento inteligentný cyklus deteguje úroveň naplnenia a znečistenia. Automaticky upravuje teplotu, trvanie a množstvo vody, aby sa dosiahli optimálne výsledky umývania a sušenia.



Tichý program na nočné použitie, ktorý zabezpečuje účinné čistenie riadu, príborov, hrncov a panvic s bežným znečistením. Fázy: predbežné umývanie, umývanie riadu pri 55°C, priebežné oplachovanie, záverečné opláchnutie pri 50°C, sušenie, AirDry.

5.2 Voliteľné funkcie programu

PowerBoost

Voliteľná funkcia zvyšuje účinnosť umývania zvýšením teploty a trvania umývania. Voliteľná funkcia je určená na veľmi odolné znečistenie. Platí pre programy 120min, 90min, 60min, 30min.

GlassCare

Voliteľná funkcia chráni jemnú bielizeň, najmä sklenený riad, a zabraňuje rýchlym zmenám teploty. Voliteľná funkcia obmedzuje teplotu umývania riadu na 45°C, aby sa zabezpečilo jemné, ale účinné čistenie. Platí pre programy 120min, 90min, 60min, 30min.

ExtraHygiene

Táto voliteľná funkcia poskytuje hygienickejšie výsledky tým, že udržiava teplotu vyššiu ako 65 °C po dobu najmenej 10 minút počas poslednej fázy oplachovania. Tento program odstráni viac ako 99,9999 % baktérií a vírusov Testované na mikrokoccus luteus a MS2 bakteriofágom spoločnosťou Swisstatest Testmaterialien AG (správa o teste č. 20212029). Platí pre programy 120min, 90min, 60min, 30min.

5.3 Špeciálne programy

QuickRinse

Program osvieži riad, ktorý sa umyje neskôr. Pri tomto programe nepoužívajte umývací prostriedok.

MachineClean

Program čistí vnútro spotrebiča pri programe 65°C, čím účinne odstraňuje vodný kameň a masť, aby sa zachoval dlhodobý výkon. Použite odstraňovač vodného kameňa alebo čistiaci prostriedok určený špeciálne pre umývačky. Postupujte podľa pokynov na balení. Do košíkov nedávajte žiaden riad. Pred spustením programu očistite filtre a rozstrekovacie ramená.



5.4 Doplnky v aplikácii

Prípojte umývačku riadu k aplikácii a získajte prístup k ďalším možnostiam umývania riadu. Pozrite si kapitolu „Bezdrôtové pripojenie“.

5.5 Hodnoty spotreby

A – program, **B** – voda (l), **C** – energia (kWh), **D** – trvanie (min).

A	B	C	D
ECO	8,4	0,542	270
120min	10,5	0,900	120
90min	10,5	1,000	90
60min	10,5	1,000	60
30min	8,5	0,475	30

A	B	C	D
AUTO	12,5	1,000	180
	9,0	0,800	310
	4,0	0,150	15
	10,0	0,575	60

Hodnoty ovplyvňujú: tlak a teplota vody, kolísanie napätia v elektrickej sieti, voliteľné funkcie, množstvo riadu a stupeň jeho znečistenia.

Hodnoty pre iné programy ako ECO sú iba orientačné.

6. NASTAVENIA

6.1 Prehľad nastavení

Názvy v zátvorkách zodpovedajú tomu, ako umývačka riadu zobrazuje nastavenia v režime nastavenia. Nastavenia môžete zmeniť aj pomocou aplikácie.

Tvrdosť vody (HAr)

Na základe tvrdosti vody nastavte úroveň zmäkčovača vody (1 – 10). Predvolené: 5.¹⁾

Úroveň leštidla (rA)

Nastavte úroveň leštidla (0 – 8). Predvolené: 8.¹⁾

Zvuk po dokončení (ES)

Zvoľte On na aktiváciu alebo Off na deaktiváciu zvukového signálu pre koniec programu. Predvolené: Off.

Aut. dvierka otvorené (Ado)

Stlačením tlačidla On zapnete alebo stlačením Off vypnete funkciu AirDry. Predvolené: On¹⁾

Tóny tlačidiel (to)

Tlačidlom On zapnete alebo tlačidlom Off vypnete zvukovú signalizáciu tlačidla po stlačení. Predvolené: On.

Zabudnúť sieť (Fn)

Vyberte Yes, ak chcete resetovať poverenia bezdrôtovej siete. Vyberte No na ukončenie.

5.6 Informácie pre porovnávací testy

Ak chcete získať informácie potrebné na skúšanie výkonnosti (napr. podľa normy: EN60436), pošlite e-mail na adresu:

info.test@dishwasher-production.com

Vo vašej žiadosti zahrňte číslo výrobku (PNC) uvedené na typovom štítku.

V prípade akýchkoľvek ďalších otázok ohľadom vašej umývačky si pozrite servisnú knižku dodanú s vaším spotrebičom.

Hodiny používania (Hu)

Skontrolujte celkový počet hodín používania umývačky riadu. Počítadlo sa zastaví pri 65535.

Číslo PNC (Pnc)

Skontrolujte číslo vášho spotrebiča. PNC Zadáte číslo, keď sa obrátíte na autorizované servisné stredisko.



Zrušiť nastavenia (rS)

Výberom možnosti Yes obnovíte výrobné nastavenia spotrebiča. Nastavenie nevynuluje využívanie hodín. Toto nastavenie nevynuluje nastavenie bezdrôtového pripojenia. Vyberte No na ukončenie.

6.2 Režim nastavenia

Vstup do režimu nastavenia



Pred spustením programu môžete vstúpiť do režimu nastavenia. Do režimu nastavenia nemôžete vstúpiť pri spustení programu.

Súčasne stlačte a približne 3 sekundy podržte stlačené tlačidlá  a .

Na displeji sa zobrazí prvé dostupné nastavenie.







Zmena nastavenia

Skontrolujte, či je spotrebič v režime nastavenia.

1. Stlačte  alebo  na prepínanie medzi nastaveniami.

¹⁾ Ďalšie podrobnosti nájdete v tejto kapitole.

Na displeji sa zobrazí názov nastavenia.

2. Stlačením tlačidla  vstúpte do príslušného nastavenia.
Hodnota aktuálneho nastavenia bliká.
3. Stlačením tlačidla  alebo  zmeňte hodnotu.
4. Stlačením tlačidla  potvrdíte nastavenie.
Spotrebič sa vráti na zoznam nastavení.
5. Súčasne stlačte a približne 3 sekundy podržte stlačené tlačidlá  a , aby ste opustili režim nastavenia.

 Spotrebič ukončí režim nastavenia po 10 sekundách, ak nestlačíte žiadne tlačidlo.

Spotrebič sa vráti do režimu výberu programu.

Tieto nastavenia sa uložia, kým ich opäť nezmeníte.

6.3 Zmäkčovač vody

Zmäkčovač vody odstraňuje minerály z pritekajúcej vody, ktoré by inak mali škodlivý vplyv na výsledky umývania a na spotrebič.

Čím vyšší je obsah týchto minerálov, tým tvrdšia je voda. Tvrdosť vody je meraná na ekvivalentnej stupnici.

Zmäkčovač vody sa musí nastaviť v závislosti od tvrdosti vody z prívodu vody. Nastavenie je potrebné bez ohľadu na typ pracieho prostriedku, ktorý sa používa na zabezpečenie dobrých výsledkov umývania a na udržanie činnosti ukazovateľa soli. Váš miestny vodohospodársky orgán vám môže dodať informácie o tvrdosti vody vo vašej lokalite.

 Kombinované umývacie tablety so zmäkčovacím prostriedkom majú obmedzenú účinnosť na zmäkčovanie vody. Pozrite si obal výrobku.

Tvrdosť vody

°dH	°fH	mmol/l	mg/l (ppm)	°Clark	L ¹)
47 -50	84 -90	8,4 -9,0	835 -904	58 -63	10
43 -46	76 -83	7,6 -8,3	755 -834	53 -57	9
37 -42	65 -75	6,5 -7,5	645 -754	46 -52	8
29 -36	51 -64	5,1 -6,4	505 -644	36 -45	7
23 -28	40 -50	4,0 -5,0	395 -504	28 -35	6
19 -22	33 -39	3,3 -3,9	325 -394	23 -27	5
15 -18	26 -32	2,6 -3,2	255 -324	18 -22	4
11 -14	19 -25	1,9 -2,5	185 -254	13 -17	3
4 -10	7 -18	0,7 -1,8	70 -184	5 -12	2
<4	<7	<0,7	<70	< 5	1

¹⁾ Úroveň zmäkčovača vody

Zmäkčovač vody prechádza automatickým procesom regenerácie. ²⁾

6.4 Úroveň leštidla

Oplachovací prostriedok zlepšuje výsledky sušenia. Leštidlo sa automaticky uvoľňuje pri fáze oplachovania horúcou vodou. Môžete nastaviť uvoľnené množstvo leštidla.

Keď je dávkovač leštidla prázdny, svieti ukazovateľ , ktorý upozorňuje na doplnenie leštidla. Ak je účinnosť sušenia uspokojivá pri používaní kombinovaných umývacích tabliet, môžete vypnúť dávkovač a ukazovateľ. Optimálnu účinnosť sušenia však dosiahnete len s použitím leštidla a so zapnutým ukazovateľom doplnenia.

Ak chcete deaktivovať dávkovač leštidla a ukazovateľ, nastavte úroveň leštidla na 0.

²⁾ Pre správnu funkciu zmäkčovača vody je potrebná pravidelná regenerácia živice zmäkčovacieho zariadenia. Tento proces je automatický a je súčasťou bežnej prevádzky umývačky. Frekvencia regenerácie závisí od nastavenia úrovne zmäkčovača vody. Čím vyššia je úroveň, tým vyššia je regenerácia. Pri vysokých úrovniach sa regenerácia vyskytuje dvakrát v cykle: počas umývania riadu a po poslednom plákaní. Pri nižších úrovniach dochádza k regenerácii až po poslednom plákaní. Plákanie so zmäkčovačom prebieha na začiatku nasledujúceho cyklu. Pri vysokých úrovniach sa navyše objaví na konci umývania riadu. Oplachovanie zmäkčovača skončí s úplným vypustením. Regenerácia predlžuje trvanie programu maximálne o 5 min, spotreba vody maximálne o 4 l a spotreba energie o 2 Wh. V aktuálne platných štandardných laboratórnych podmienkach s tvrdosťou vody 2.5 mmol/l (zmäkčovač vody: úroveň 3) sa regenerácia vykoná po každých 62 l použitej vody. Teplota vody, tlak vody a kolísanie napätia v elektrickej sieti môžu tieto hodnoty zmeniť.

6.5 AirDry

Funkcia AirDry zlepšuje výsledky sušenia pri nízkej spotrebe energie. Počas fázy sušenia sa dvierka spotrebiča otvoria automaticky a ostanú pootvorené. Vypnutie funkcie môže znížiť výkon sušenia.

Funkcia AirDry je automaticky aktivovaná pri všetkých programoch okrem programu .

Keď sa otvoria dvierka, na displeji sa zobrazí zostávajúci čas spusteného programu.

Trvanie fázy sušenia a čas otvorenia dveriek sa líšia podľa zvoleného programu a voliteľných funkcií.

UPOZORNENIE!

Nepokúšajte sa o zatvorenie dveriek spotrebiča do dvoch minút od automatického otvorenia. Mohlo by to spôsobiť poškodenie spotrebiča.

7. BEZDRÔTOVÉ PRIPOJENIE



Nastavte bezdrôtové pripojenie na ovládanie umývačky riadu pomocou aplikácie na svojom mobilnom zariadení.

Parametre modulu Wi-Fi

Wifi modul	NIUS-SA
Frekvencia	2,412 – 2,472 GHz
Protokol	IEEE 802.11 b-g-n
Max. výkon	<20 dBm
Šifrovanie	WPA, WPA2

7.1 Nastavenie bezdrôtového pripojenia

Na pripojenie vašej umývačky riadu potrebujete:

- bezdrôtovú sieť s internetovým pripojením,
 - mobilné zariadenie pripojené k vašej bezdrôtovej sieti.
1. Ak chcete stiahnuť aplikáciu, naskenujte QR kód, ktorý sa nachádza na zadnej strane návodu na používanie. Aplikáciu si môžete stiahnuť aj priamo v obchode s aplikáciami.
 2. Postupujte podľa pokynov v aplikácii.
 3. Zapnite umývačku riadu.
 4. Súčasne stlačte a podržte tlačidlo  a  na približne 5 sekúnd, kým neblíkajú indikátor .

Na displeji sa po chvíli zobrazí AP. Všetky tlačidlá okrem tlačidla zapnutia/vypnutia sú neaktívne.



5. Zadáajte prihlasovacie údaje do domácej siete v aplikácii.
V opačnom prípade umývačka riadu po určitom čase zruší nastavenie.

Ak je pripojenie úspešné, indikátor  svieti nepretržite a na displeji sa zobrazuje con. Spotrebič sa vráti do režimu výberu programu.

Nastavenie zrušíte vypnutím a zapnutím spotrebiča.

7.2 Resetovanie bezdrôtového pripojenia

Ak sa chcete pripojiť k inej bezdrôtovej sieti alebo aktualizovať prihlasovacie údaje súčasne siete, najprv resetujte bezdrôtové pripojenie.

Súčasne stlačte a podržte tlačidlá  a  na asi 10 sekúnd, kým sa na displeji nezobrazíFn.

Po dokončení resetovania sa spotrebič vráti k výberu programu.

Nastavte nové bezdrôtové pripojenie.

8. PRED PRVÝM POUŽITÍM

1. Stlačením tlačidla zap./vyp. zapnete spotrebič.
2. Upravte úroveň zmäkčovača vody podľa tvrdosti vody.

3. Naplňte zásobník na soľ.
4. Naplňte dávkovač leštidla.
5. Naplňte dávkovač umývacieho prostriedku.

- Otvorte vodovodný kohútik.
- Spustíte program 30min, aby ste odstránili prípadné zvyšky z výrobného procesu. Do košíkov nedávajte žiaden riad.

Po spustení programu spotrebič vykoná obnovenie účinnosti zmäkčovača vody, ktoré trvá až 5 minút. Fáza umývania začne až po skončení tohto procesu. Proces sa pravidelne opakuje.

8.1 Zásobník na soľ

⚠ UPOZORNENIE!

Používajte iba soľ na regeneráciu pre umývačky riadu. Nepoužívajte kuchynskú soľ.

Soľ sa používa na regeneráciu v zmäkčovači vody a na zabezpečenie dobrých výsledkov umývania pri každodennom používaní.

Návod na naplnenie zásobníka na soľ

- Otočte viečko zásobníka soli do protismeru hodinových ručičiek a odstráňte ho.
- Do nádoby na soľ nalejte 1 l vody (len pri naplnení pri prvom použití).
- Pomocou dodávaného lievika naplňte nádobu na soľ 1 kg soli do umývačky riadu.



- Opatrne potraсте lievik za rukoväť, aby sa dostali dnu aj posledné granule.
- Odstáňte vysypanú soľ okolo otvoru zásobníka soli.

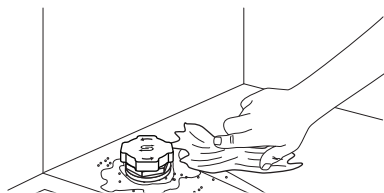

- Otočte viečko zásobníka soli a zavrite zásobník soli.

➡ DÔLEŽITÉ

Pri napíňaní zásobníka na soľ z neho môže vyteciť voda a soľ. Aby ste zabránili korózii, naplňte zásobník na soľ a potom ihneď spustíte kompletný cyklus umývania riadu s umývacím prostriedkom.

8.2 Návod na naplnenie dávkovača leštidla

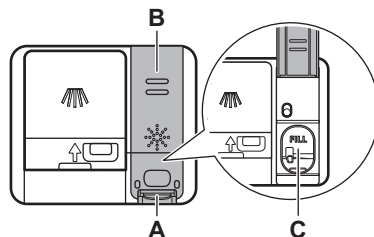

⚠ UPOZORNENIE!

Tento priečnik (C) je určený len na leštidlo. Nenaplňajte ho umývacím prostriedkom.

⚠ UPOZORNENIE!

Používajte iba leštidlo určený pre umývačky riadu.

- Stlačením uvoľňovacieho prvku (A) otvoríte veko (B).
- Leštidlo nalievajte do zásobníka leštidla (C) dovtedy, kým nedosiahne úroveň naplnenia „FILL“.
- Rozliate leštidlo odstráňte handričkou, aby ste predišli tvorbe veľkého množstva peny.
- Zatvorte viečko. Uistite sa, že viečko je zaistené.

8.3 Naplnenie dávkovača umývacieho prostriedku

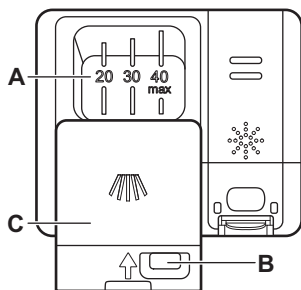

⚠ UPOZORNENIE!

Používajte iba umývacie prostriedok určený pre umývačky riadu.

1. Stlačením uvoľňovacieho tlačidla (B) otvoríte veko (C).
2. Umývacie prostriedok pridajte do priehradky (A). Neprekračujte značku „40 max“. Môžete použiť umývacie prostriedok v tabletách, prášku alebo géli.
3. Ak program obsahuje fázu predumývania, pridajte menej 5g umývacieho prostriedku do vnútornú časť dvierok umývačky riadu.
4. Zatvorte viečko. Uistite sa, že viečko je zaistené.

Informácie o dávkovaní umývacieho prostriedku nájdete v pokynoch výrobcu na obale výrobku. Na umývanie bežne znečisteného riadu zvyčajne stačí 20 - 25 ml gélového umývacieho prostriedku alebo 18 g práškového umývacieho prostriedku.

9. VKLADANIE RIADU DO UMÝVAČKY

- Pre najlepšie výsledky umývania usporiadajte predmety v košoch podľa pokynov v návode na používanie.
- Umývačku naplňte na plnú kapacitu, aby ste usporili vodu a energiu.
- Koše nepreplňajte, aby bola zabezpečená efektívna prevádzka umývačky riadu.
- Uistite sa, že sa jednotlivé kusy riadu v košoch nedotýkajú ani neprekývajú. Iba vtedy môže voda úplne dosiahnuť a umyť riad.
- V spotrebiči umývajte len riad, ktorý sa v ňom môže umývať.
- V umývačke riadu neumývajte tieto materiály: drevo, rohovinu, cín, meď, hliník, jemný maľovaný porcelán, nechránenú uhlíkovú oceľ alebo striebro. Môže to spôsobiť ich praskanie, deformáciu, zmenu farby, vznik dierok, hrdze, matnosť alebo koróziu.
- V spotrebiči neumývajte predmety, ktoré môžu absorbovať vodu (špongie, handričky).
- Duté predmety (šálky, poháre a panvice) vložte otvorom smerom nadol, aby mohla voda vytečť.
- Dávajte pozor, aby sa sklenené predmety navzájom nedotýkali.
- Ľahké predmety umiestnite do vrchného koša. Zabezpečte, aby sa predmety voľne nehýbali.

- Malé predmety a príbor vložte do zásuvky na príbor.
- Pred spustením programu sa uistite, že sa sprchovacie ramená môžu voľne otáčať.
- Upravte výšku horného koša tak, aby sa zmestil veľký riad.

9.1 Úprava výšky horného koša

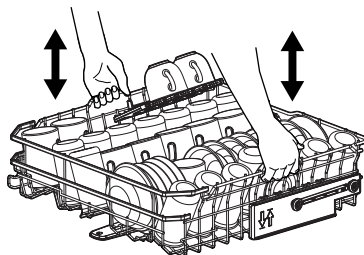

Zvihnutie horného koša

1. Vytiahnite kôš, až kým sa nezastaví.
2. Kôš nadvihnite na jednej strane alebo na oboch stranách, až kým sa mechanizmus nezaistí a kôš nebude v stabilnej polohe.

Spustenie horného koša

1. Vytiahnite kôš, až kým sa nezastaví.

2. Kôš mierne nadvihnite na jednej strane alebo na oboch stranách, potom ho zatlačte a nechajte klesnúť späť nadol.

9.2 Funkcie koša umývačky riadu

Dodávané príslušenstvo sa môže líšiť v závislosti od modelu umývačky riadu.

Dolný kôš

Počet skladacích zubov sa môže líšiť v závislosti od modelu umývačky riadu.

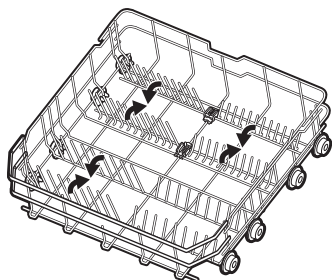

Horný kôš

Počet skladacích zubov sa môže líšiť v závislosti od modelu umývačky riadu. Poličky na poháre sa dajú sklopiť, aby sa vytvoril priestor pre vysoké nádoby.

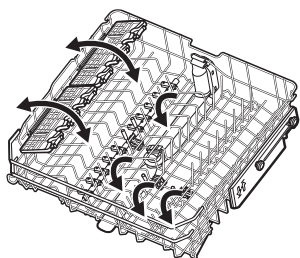

Poličky na poháre majú mäkké úchyty na sklenený riad, zatiaľ čo gumové hroty zabezpečujú stabilitu.

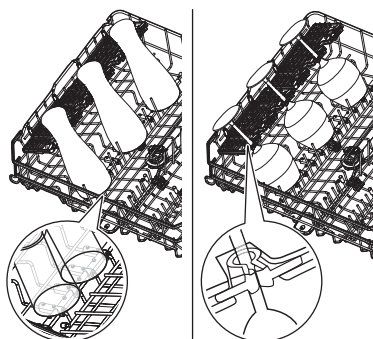

Zásuvka na príbor

Použite zásuvku na príbory a malé predmety. Zásuvka obsahuje skladacie držiaky na nože.

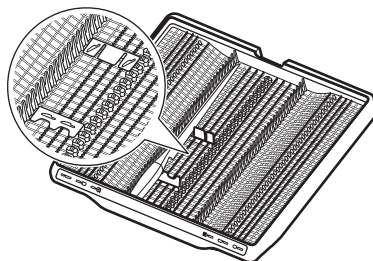

Vybratie príslušenstva

Poličky na poháre a gumové úchyty sa dajú dočasne odstrániť, aby sa zmestili objemné predmety.

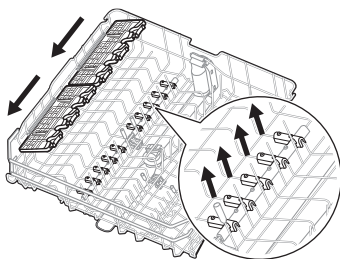

Držiaky na nože sa dajú dočasne odstrániť, ak je to potrebné.

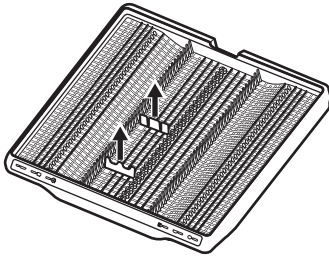

Maximálna výška riadu (mm)

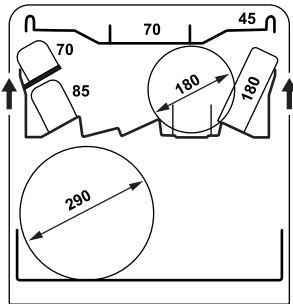
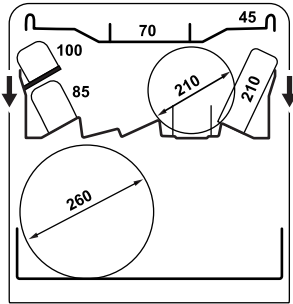

9.3 Príklady plnenia umývačky riadu

Dolný kôš

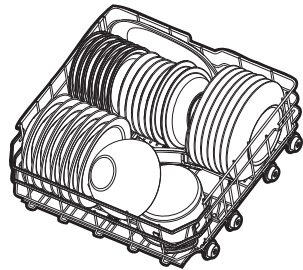
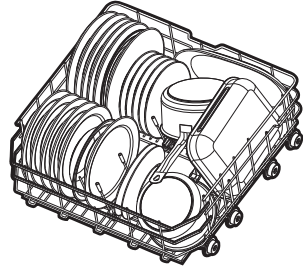

Horný kôš

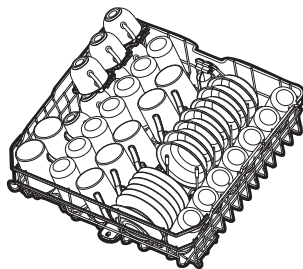
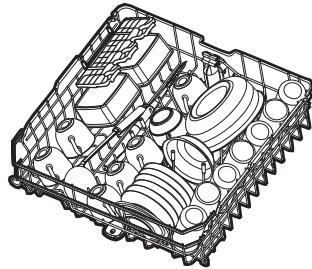

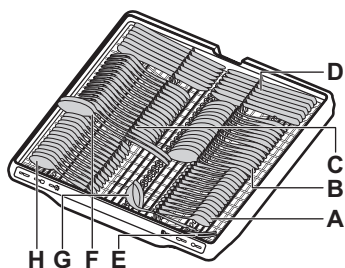
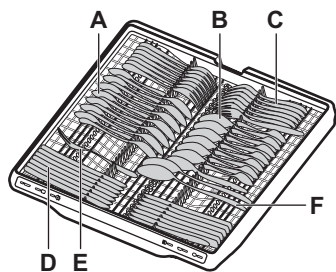

Zásuvka na príbor



- A. Čajová lyžička (14 kusov)
- B. Polievková lyžica (14 kusov)
- C. Vidlička (14 kusov)
- D. Nôž (14 kusov)
- E. Servírovacia vidlička (1 kus)
- F. Servírovacia lyžica (2 kusy)
- G. Naberačka na omáčku (1 kus)
- H. Dezertná lyžica (14 kusov)

10. KAŽDODENNÉ POUŽÍVANIE



1. Otvorte vodovodný kohútik.
2. Spotrebič zapnete stlačením vypínača.
3. Ak svieti , doplňte nádobu na soľ.
4. Ak svieti , doplňte dávkovač leštidla.
5. Do košov vložte riad.
6. Doplňte dávkovač umývacieho prostriedku.
7. Zatvorte dvierka spotrebiča.
8. Vyberte program a stlačte tlačidlo štart.
9. Po skončení programu zatvorte vodovodný kohútik.

10.1 Spustenie na diaľku

Funkcia umožňuje spustiť program z aplikácie.

Aktivácia spustenia na diaľku

Uistite sa, že sú dvierka zatvorené. Uistite sa, že indikátor  sa zapne a vaša umývačka riadu sa pridá do aplikácie. V opačnom prípade si pozrite kapitolu „Bezdrôtové pripojenie“.

Súčasne stlačte a podržte približne 3 sekundy podržte stlačené tlačidlá  a .

Svieti ukazovateľ .

 Ak otvoríte dvierka, keď je aktivovaná funkcia spustenie na diaľku, funkcia sa deaktivuje. Pred zatvorením dvierok znovu aktivujte spustenie na diaľku. V opačnom prípade sa prací cyklus spustí ihneď po zatvorení dvierok. Otvorenie dvierok nedeaktivuje funkciu spustenie na diaľku, ak je nastavený odložený štart.

Deaktivácia spustenia na diaľku

Súčasne stlačte a podržte tlačidlá  a  na 3 sekundy.

 – ukazovateľ zhasne.

10.2 Ako spustiť program

1. Spotrebič zapnete stlačením vypínača. Uistite sa, že sú dvierka zatvorené.

2. Tlačidlo  stláčajte dovtedy, kým sa nezapne indikátor požadovaného programu.

Na displeji sa zobrazí trvanie programu.

3. V prípade potreby vyberte príslušnú voliteľnú funkciu.

4. Stlačte tlačidlo  a spustíte program.

Trvanie programu sa začína skracovať v krokoch po 1 minúte.



10.3 Zapnutie voliteľnej funkcie programu

Naraz je možné zapnúť iba jednu voliteľnú funkciu. Voliteľnú funkciu zapnete pred spustením programu. Voliteľnú funkciu nie je možné zapnúť ani vypnúť, kým prebieha program.

1. Zvoľte program.
2. Tlačidlo  stláčajte dovtedy, kým sa nerozsvieti indikátor požadovanej voliteľnej funkcie. Ak voliteľná funkcia nie je k dispozícii, ukazovatele voliteľnej funkcie začnú blikať a zaznie tón.

 Zapnutie voliteľných funkcií často zvyšuje spotrebu vody, energie a trvanie programu.



10.4 Odloženie štartu programu

1. Zvoľte program.
2. Tlačidlo  stláčajte dovtedy, kým sa na displeji nezobrazí požadovaný čas odloženia štartu (od 1 do 24 hodín).
3. Stlačením tlačidla  spustíte odpočítavanie.

Svieti ukazovateľ . Čas sa odpočítava smerom nadol v hodinových intervaloch. Po sledná hodina je zobrazená v minútach.

Program sa automaticky spustí po skončení odpočítavania. Indikátor  sa vypne.

10.5 Zrušenie odloženého štartu programu



Súčasne stlačte a približne 3 sekundy podržte stlačené tlačidlá  a .

Spotrebič sa vráti do režimu výberu programu.

Znova zvoľte program.

10.6 Zrušenie spusteného programu

Súčasne stlačte a približne 3 sekundy

podržte stlačené tlačidlá  a .

Spotrebič sa vráti do režimu výberu programu.

Pred spustením nového programu skontrolujte, či sa v dávkovači umývacieho prostriedku nachádza umývací prostriedok.

10.7 Otvorenie dvierok počas činnosti spotrebiča

Ak otvoríte dvierka pri spustenom programe, cyklus umývania sa pozastaví. Na displeji sa zobrazí zostávajúci čas programu. Po zatvorení dvierok bude umývací cyklus pokračovať od momentu, v ktorom sa pozastavil.

Ak otvoríte dvierka počas odpočítavania odloženého štartu, odpočítavanie sa pozastaví. Na displeji sa zobrazí aktuálny stav odpočítavania. Po zatvorení dvierok bude odpočítavanie pokračovať.

 Otvorenie dvierok počas činnosti spotrebiča môže ovplyvniť spotrebu energie a dĺžku trvania programu.

10.8 Koniec programu

Po skončení programu sa umývačka riadu automaticky vypne.

Všetky tlačidlá okrem tlačidla zapnutia/vypnutia sú neaktívne.

10.9 Automatické vypínanie

Funkcia šetrí energiu vypnutím spotrebiča keď nie je v prevádzke. Funkcia sa spustí automaticky:

- Keď sa skončí program.
- Po 10 minútach, ak nebol spustený žiadny program a nebolo stlačené žiadne tlačidlo.

11. RADY A TIPY

11.1 Všeobecné

Postupovanie podľa uvedených typov vám zaistí optimálnu účinnosť umývania a sušenia pri každodennom používaní a zároveň vám pomôže chrániť životné prostredie.

- Umytie riadu v umývačke podľa pokynov v návode na obsluhu reálne spotrebuje menej vody a energie ako pri ručnom umývaní riadu.
- Nevykonávajte ručné predopláchnutie.
- Zvyšuje to spotrebu vody a energie. Keď je to potrebné, zvoľte program s fázou predumývania.
- Odstráňte väčšie zvyšky jedla z riadu a vyprázdňte hrnčeky a sklá pred ich vložením do spotrebiča.
- Zvoľte program podľa typu náplne a stupňa znečistenia.
- Na zabránenie tvorby vodného kameňa vnútri spotrebiča:
 - Zásobník na soľ v prípade potreby doplňte.
 - Používajte odporúčané dávkovanie umývacieho prostriedku a leštidla.
 - Skontrolujte, či je aktuálna úroveň zmäkčovača vody v súlade s tvrdosťou vody.
 - Postupujte podľa pokynov v kapitole „Ošetrovanie a čistenie“.

11.2 Používanie soli, leštidla a umývacieho prostriedku

- Používajte iba soľ, leštidlo a umývací prostriedok pre umývačky. Použitie iných produktov môžu spotrebič poškodiť.
- V oblastiach s tvrdou a veľmi tvrdou vodou v záujme dosiahnutia optimálnych výsledkov umývania a sušenia odporúčame používať základný umývací prostriedok (prášok, gél, tablety bez prídavných funkcií), leštidlo a soľ samostatne.
- Kombinované umývacie tablety sa môžu počas krátkych programov úplne nerozpuštiť, čo môže viesť k usádzaniu zvyškov umývacieho prostriedku na riade. Pozrite si obal výrobku. Tablety používajte pri dlhších programoch.
- Vždy používajte správne množstvo čistiaceho prostriedku. Nedostatočné dávkovanie čistiaceho prostriedku môže mať za následok neuspokojivé výsledky umývania a vrstvu tvrdej vody alebo bodky

na riade. Používanie príliš veľkého množstva čistiaceho prostriedku s mäkkou alebo zmäkčenou vodou zanecháva zvyšky čistiaceho prostriedku na riade. Bezpečnostné pokyny sú uvedené na obale čistiaceho prostriedku.

- Vždy používajte správne množstvo oplachovacieho prostriedku. Nedostatočné dávkovanie oplachovacieho prostriedku znižuje výsledky sušenia. Používanie príliš veľkého množstva oplachovacieho prostriedku spôsobuje modrastý povlak na riade. Ak chcete upraviť úroveň leštidla, pozrite si kapitolu „Nastavenia“.
- Skontrolujte, či je úroveň zmäkčovača vody správna. Ak je úroveň nastavená na príliš vysokú, voda bude príliš mäkká, čo môže spôsobiť koróziu skla. Ak chcete nastaviť úroveň zmäkčovača vody, pozrite si kapitolu „Nastavenia“.

11.3 Čo robiť, ak chcete prestať používať multitablety

Skôr ako začnete používať osobitne umývací prostriedok, soľ a leštidlo, vykonajte nasledovné kroky:

1. Nastavte najvyššiu úroveň zmäkčovača vody.
2. Uistite sa, že sú zásobníky na soľ a leštidlo naplnené.
3. Spustíte 30min program. Nepridávajte umývací prostriedok a do košov nedávajte riad.
4. Po skončení programu nastavte zmäkčovač vody podľa tvrdosti vody vo vašej oblasti.
5. Upravte dávkovanie leštidla.

11.4 Pred spustením programu

Pred spustením zvoleného programu sa uistite, že:

- Filtre sú čisté a správne namontované.
- Viečko zásobníka na soľ je upevnené.
- Sprchovacie ramená nie sú upchaté.
- Je dostatok soli a leštidla.
- Riad v košoch je umiestnený v správnej polohe.
- Program je vhodný pre daný typ riadu a stupeň jeho znečistenia.
- Použili ste správne množstvo čistiaceho prostriedku.

11.5 Vyprázdenie košov

1. Pred vybratím zo spotrebiča nechajte riad vychladnúť. Horúci riad sa ľahko poškodí.
2. Vyprázdnite najprv dolný kôš a potom horný kôš.

❗ Po skočení programu môže ešte zostať voda na vnútorných povrchoch spotrebiča.

12. OŠETROVANIE A ČISTENIE

🔑 DÔLEŽITÉ

Pred vykonávaním údržby inej než spustenie programu ↵ spotrebič vypnite a jeho zástrčku vytiahnite zo sieťovej zásuvky.

Znečistené filtre a upchané sprchovacie ramená zhoršujú účinnosť umývania.

Filtre sa samočistia a po každom použití si ich nemusíte čistiť. Filtre čistíte raz týždenne. Striekacie ramená čistíte každé dva mesiace, alebo skôr, ak si všimnete zvyšky jedál na riade po skončení programu. Frekvencia čistenia sa môže líšiť v závislosti od frekvencie používania spotrebiča.

12.1 Čistenie vnútra

- Vnútro spotrebiča vyčistíte mäkkou vlhkou handričkou.
- Nepoužívajte abrazívne prostriedky, drôtenky, ostré nástroje, silné chemikálie, drsné špongie ani rozpúšťadlá.
- Raz týždenne utrite dverka vrátane gumeného tesnenia.
- Aby ste zachovali výkon spotrebiča, použite minimálne raz za dva mesiace čistiaci produkt navrhnutý špeciálne pre umývačky. Postupujte podľa pokynov na obale výrobku.
- Pre optimálne výsledky čistenia spustite program ↵.

12.2 Odstránenie cudzích predmetov

Po každom použití umývačky riadu skontrolujte filtre a odtok. Cudzíe predmety (napr. kúsky skla, plast, kosti alebo špáradlá a pod.) znižujú čistiaci výkon a môžu spôsobiť poškodenie odtokového čerpadla.

⚠ UPOZORNENIE!

Ak nedokážete odstrániť cudzie predmety sami, kontaktujte autorizované servisné stredisko.

1. Demontujte filtračný systém podľa pokynov v tejto kapitole.
2. Manuálne odstráňte akékoľvek cudzie predmety.
3. Zmontujte filtračný systém podľa pokynov v tejto kapitole.

12.3 Čistenie filtrov

Filtračný systém sa skladá z 3 častí.

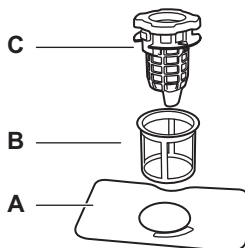

1. Otočte odtokový filter (C) proti smeru hodinových ručičiek a nadvihnite ho. Vyberte plochý filter (A).

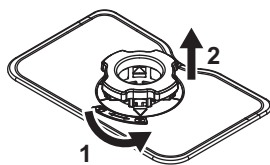

2. Stlačte dve tlačidlá na výpustnom filtri (C) a vyberte ich z jemného filtra (B).

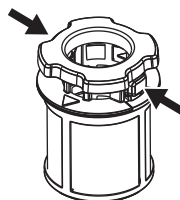

3. Filtre umyte.

- Uistite sa, že v odtoku ani okolo jeho okraja sa nenachádzajú zvyšky jedla ani nečistoty.
- Plochý filter (A) nainštalujte späť na miesto.
- Odtokový filter (C) zatlačte do jemného filtra (B).
- Vložte jemný filter (B) do plochého filtra (A). Odtokový filter (C) otáčajte v smere hodinových ručičiek, kým sa nezaistí.

⚠ UPOZORNENIE!

Nesprávne umiestnenie filtrov môže mať za následok nedostatočnú účinnosť umývania a poškodiť spotrebič.

12.4 Čistenie dolného sprchovacieho ramena

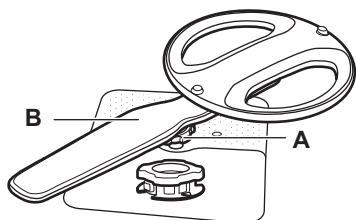

- Uťahovaciu maticu (A) otočte proti smeru hodinových ručičiek a potiahnite striekacie rameno (B) nahor.
- Sprchovacie rameno umyte pod tečúcou vodou. Z otvorov odstráňte pevné častičky pomocou predmetu s tenkým hrotom, napr. špáradla. Vodu vedte cez otvory, aby ste spláchli prípadné nečistoty.
- Striekacie rameno zatlačte nadol a uťahovaciu maticu otočte v smere hodinových ručičiek.

12.5 Čistenie horného sprchovacieho ramena

- Vyťahnite horný kôš.
- Rozprašovacie rameno odpojte od koša otočením uťahovacej matice (A) v smere hodinových ručičiek.

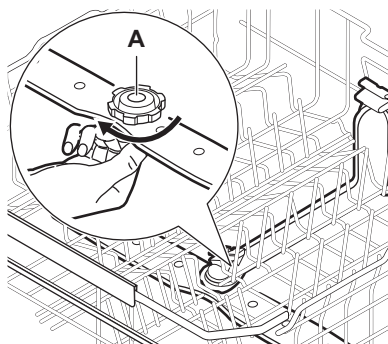

- Sprchovacie rameno umyte pod tečúcou vodou. Z otvorov odstráňte pevné častičky pomocou predmetu s tenkým hrotom, napr. špáradla. Vodu vedte cez otvory, aby ste spláchli prípadné nečistoty.
- Ak chcete nainštalovať rozprašovacie rameno späť, doťahovaciu maticu otáčajte proti smeru hodinových ručičiek dovtedy, kým nezaznie cvaknutie. Uistite sa, že upevňovacia matica je správne zarovnaná s výstupnou rúrkou.

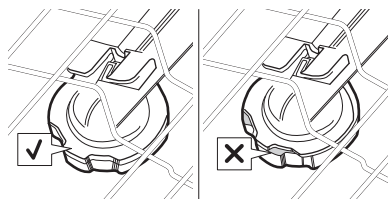

12.6 Čistenie stropného sprchovacieho ramena

Stropné sprchovacie rameno je umiestnené na stropе spotrebiča. Sprchovacie rameno (C) je nainštalované na napájajúcej trubici (A) montážnym prvkom (B).

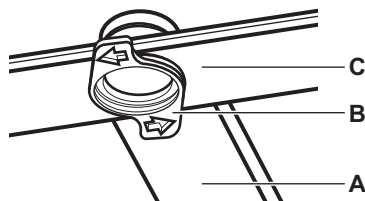

- Uvoľnite zarážky na bokoch posuvných koľajničiek priehradky na príbor a vyťahnite zásuvku von.

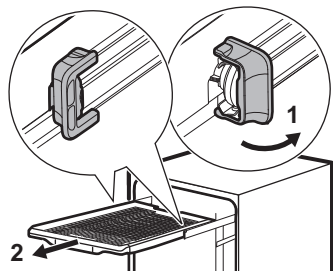

2. Premiestnite horný kôš na najnižšiu úroveň pre jednoduchší prístup k sprchovaciemu ramenu.
3. Montážny prvok (B) otočte proti smeru hodinových ručičiek a potiahnite rozprašovacie rameno (C) nadol.
4. Sprchovacie rameno umyte pod tečúcou vodou. Z otvorov odstráňte pevné častičky pomocou predmetu s tenkým hrotom, napr. špáradla. Vodu ved'te cez otvory, aby ste spláchli prípadné nečistoty.
5. Do sprchovacieho ramena (C) vložte montážny prvok (B) a upevnite ho v prívodnej trubici (A) otočením v smere hodinových ručičiek, či montážny prvok zapadol na svoje miesto.
6. Nainštalujte priehradku na príbor na posuvné kolajničky a zablokujte zarážky.

12.7 Čistenie filtra prívodnej hadice

1. Zatvorte vodovodný kohútik.

2. Úchytku (A) otočte v smere hodinových ručičiek. Odpojte hadicu.

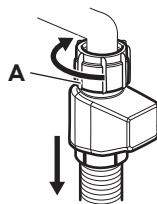

3. Vyčistite filter prívodnej hadice.

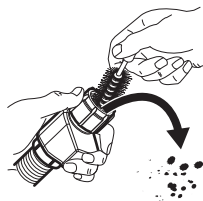

12.8 Čistenie vonkajška

- Spotrebič čistite vlhkou mäkkou handričkou.
- Používajte len neutrálne čistiace prostriedky. Na ovládací panel používajte vodu bez čistiacich prostriedkov.
- Nepoužívajte abrazívne výrobky, čistiace špongie ani rozpúšťadlá.

13. RIEŠENIE PROBLÉMOV

Väčšinu problémov, ktoré sa vyskytnú, môžete vyriešiť bez toho, aby ste kontaktovali autorizované servisné stredisko. V tabuľke si pozrite informácie o možných problémoch.

Pri niektorých poruchách sa na displeji zobrazí chybový kód.

Po skontrolovaní spotrebiča ho deaktivujte a potom aktivujte. Ak problém pretrváva, obráťte sa na autorizované servisné stredisko.

DÔLEŽITÉ

Spotrebič odpojte od elektrickej siete a nepoužívajte ho, kým problém nebude opravený.

Spotrebič nie je možné zapnúť.

- Skontrolujte, či je sieťová zástrčka pripojená k sieťovej zásuvke.
- Skontrolujte, či nie je v skrinke s poistkami poškodená poistka.

Program sa nespúšťa.

- Skontrolujte, či sú dvierka spotrebiča zatvorené.
- Ak je nastavený odložený štart, zrušte odpočítavanie alebo počkajte na dokončenie odpočítavania.
- Spotrebič obnovuje účinnosť zmäčkovača vody. Tento postup trvá približne 5 minút.

Chybové kódy 10 alebo 11. Do spotrebiča nepriteká voda.

- Skontrolujte, či je vodovodný kohútik otvorený.
- Dbajte na to, aby bol tlak na prívode vody v rozmedzí 0.05 (0.5) / 1 (10) MPa (bar). O túto informáciu požiadať miestny vodohospodársky orgán.
- Skontrolujte, či nie vodovodný kohútik upchatý.
- Skontrolujte, či nie je upchatý filter v odtokovej hadici. V prípade potreby filter vyčistite. Pozrite si kapitolu „Ošetrovanie a čistenie“.
- Skontrolujte, či nie je prívodná hadica skrútená alebo ohnutá.

Kód chyby 12. Spotrebič nevypúšťa vodu.

- Skontrolujte, či nie je sifón umývadla upchatý.
- Skontrolujte, či nie je vnútorný filtračný systém upchatý.
- Skontrolujte, či nie je odtoková hadica skrútená alebo ohnutá.

Kód chyby 13. Porucha odtokového čerpadla.

- Kryt odtokového čerpadla je uvoľnený alebo chýba. Skontrolujte kryt. Informácie o umiestnení krytu nájdete v pokynoch na čistenie odtokového čerpadla, ktoré sú k dispozícii neskôr v tejto kapitole.

Kód chyby 14. Porucha odtokového čerpadla.

- Odtokové čerpadlo je zablokované cudzím predmetom. Pozrite si časť „Ako vykonať čistenie odtokového čerpadla“ nižšie v tejto kapitole.

Kód chyby 18. Porucha odtokového čerpadla.

- Zavrite vodovodný kohútik a kontaktujte autorizované servisné stredisko.

Kód chyby 30. Aktivovalo sa zariadenie proti zaplaveniu. Zistil sa únik vody v spodnej nádobe.

- Zatvorte vodovodný kohútik.
- Skontrolujte, či je spotrebič správne nainštalovaný.
- Ak problém pretrváva, obráťte sa na autorizované servisné stredisko.

Chybové kódy 51-59. Zlyhanie umývacieho čerpadla.

- Spotrebič vypnite a znova zapnite.

Kód chyby 61 alebo 69. Teplota vody vo vnútri spotrebiča je príliš vysoká alebo došlo ku zlyhaniu snímača teploty.

- Uistite sa, že teplota privádzanej vody neprekračuje 60 °C.
- Spotrebič vypnite a znova zapnite.

Chybové kódy 97, 98 alebo 100-105. Technické zlyhanie spotrebiča.

- Spotrebič vypnite a znova zapnite.

Kód chyby 1F 1. Hladina vody vnútri spotrebiča je príliš vysoká.

- Spotrebič vypnite a znova zapnite.
- Skontrolujte, či sú filtre čisté.
- Skontrolujte, či je odtoková hadica inštalovaná v správnej výške nad podlahou. Pozrite si pokyny na inštaláciu.

Spotrebič sa počas prevádzky viackrát vypne a zapne.

- To je normálne. Prináša to optimálne výsledky umývania a úsporu energie.

Program trvá príliš dlho.

- Ak je nastavený odložený štart, zrušte odpočítavanie alebo počkajte na dokončenie odpočítavania.
- Zapnutie voliteľných funkcií predĺži trvanie programu.

Zobrazené trvanie programu je iné než trvanie v tabuľke hodnôt spotreby.

- Trvanie programu sa môže zmeniť z dôvodu tlaku a teploty vody, kolísania napätia v elektrickej sieti, voliteľných funkcií, množstva riadu a stupňa znečistenia.

Na displeji sa zvýši zostávajúci čas a preskočí takmer na koniec trvania programu.

- Nejde o poruchu. Spotrebič pracuje správne.

Z dvierok spotrebiča preteká malé množstvo vody.

- Spotrebič nie je vo vodorovnej polohe. Uvoľnite alebo utiahnite nastaviteľné nožičky (ak sú k dispozícii).

Dvierka spotrebiča sa ťažko zatvárajú.

- Spotrebič nie je vo vodorovnej polohe. Uvoľnite alebo utiahnite nastaviteľné nožičky (ak sú k dispozícii).
- Z košov vyčnievajú časti riadu.

Počas cyklu umývania sa otvoria dvierka spotrebiča.

- Funkcia AirDry sa aktivuje na zlepšenie výsledkov sušenia pri úspore energie. Ak chcete funkciu vypnúť, pozrite si kapitolu „Nastavenia“.

Štrkotavé alebo klepotavé zvuky z vnútra spotrebiča.

- Riad nie je správne vložený v košoch. Pozrite si kapitolu „Vkladanie riadu do umývačky“.
- Zabezpečte, aby sa mohli sprchovacie ramená voľne otáčať.

Spotrebič spustí prerušovač obvodu.

- Nedostatočná prúdová intenzita na súčasné napájanie všetkých používaných spotrebičov. Skontrolujte prúdovú intenzitu zásuvky a kapacitu merača alebo vypnite jeden z používaných spotrebičov.
- Vnútorná elektrická porucha spotrebiča. Obráťte sa na autorizované servisné stredisko.

Spotrebič je zapnutý, ale nefunguje. Na displeji sa zobrazí PF.

- Napájanie nie je v prevádzkovom rozsahu. Cyklus umývania riadu je dočasne prerušený a bude automaticky pokračovať po obnovení napájania.

Spotrebič sa počas prevádzky vypol.

- Úplný výpadok napájania. Cyklus umývania riadu je dočasne prerušený a bude automaticky pokračovať po obnovení napájania.

Na displeji sa zobrazí upd. Je aktívne iba tlačidlo Zap/Vyp.

- Spotrebič si stiahne a inštaluje aktualizáciu firmvéru, keď je dostupný. Na displeji sa zobrazí počas trvania procesu aktualizácie. Počkajte, kým sa proces ukončí. Ak proces aktualizácie prerušíte vypnutím spotrebiča, ten sa obnoví, keď spotrebič opäť zapnete. Aktualizácia firmvéru neovplyvní deklarované výkonnostné hodnoty spotrebiča.

13.1 Ako vykonať čistenie odtokového čerpadla

⚠ UPOZORNENIE!

Pri čistení buďte opatrní, pretože odtokové čerpadlo môže obsahovať ostré nečistoty, ako napr. sklo.

1. Vypnite spotrebič a vyťahnite zástrčku zo zásuvky elektrickej siete.
2. Vyberte filtračný systém.
3. Zvyšky vody odstráňte špongiou.
4. Plastový kryt potiahnite prstom.

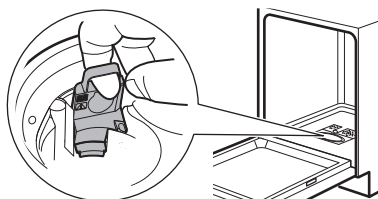

5. Opatrne odstráňte všetky cudzie predmety.
6. Plastový kryt nasadte späť na miesto. Uistite sa, že nie je uvoľnené.
7. Nainštalujte filtračný systém a spotrebič zapojte do zásuvky.

13.2 Výsledky umývania riadu a sušenia nie sú uspokojivé

Slabé výsledky umývania riadu.

- Pozrite si kapitolu „Rady a tipy“.
- Použite intenzívnejší umývací program.
- Na zlepšenie výsledkov umývania zvoleného programu aktivujte voliteľnú funkciu .
- Vyčistite dýzy sprchovacích ramien a filtre. Pozrite si kapitolu „Ošetrovanie a čistenie“.
- Príčinou môže byť kvalita pracieho prostriedku. Skúste iný umývací prostriedok.

Neuspokojivé výsledky sušenia.

- Pozrite si kapitolu „Rady a tipy“.
- Riad ste nechali príliš dlho vnútri zatvoreného spotrebiča. Aktivujte voliteľnú funkciu AirDry na nastavenie automatického otvorenia dvierok a zlepšenie výsledkov sušenia. Pozrite si kapitolu „Nastavenia“.
- Umývačku riadu vyberte až po skončení programu a na displeji sa zobrazí 0:00.

- Nedostatok leštidla alebo jeho nedostatočné dávkovanie. Naplňte dávkovač leštidla alebo nastavte jeho vyššie dávkovanie (v prípade potreby).
- Príčinou môže byť kvalita leštidla. Skúste použiť iný leštiaci prostriedok.
- Vždy používajte leštidlo, aj v prípade ak používate kombinované tablety.
- Aktivujte možnosť zlepšenia sušenia prostredníctvom aplikácie.
- Plastové predmety niekedy treba utrieť utierkou.
- Program 30min nemá fázu sušenia. Zvoľte iný program.
- Kvapky vody z horného koša spadli na dolný kôš. Najprv vyberte dolný kôš a potom horný kôš.

Šmuhy na pohároch a riade.

- Množstvo umývacieho prostriedku je príliš veľké. Znížte množstvo.

Biele vrstvy na pohároch a riade.

- Dávkovanie leštidla je príliš vysoké. Nastavte nižšie dávkovanie leštidla.

Škrvy a suché vodné kvapky na pohároch a riade.

- Príčinou môže byť kvalita leštidla. Vyskúšajte iný leštidlo.
- Pozrite si kapitolu „Vkladanie riadu do umývačky“.

Vnútro spotrebiča je mokré.

- Nejde o poruchu spotrebiča. Vlhký vzduch kondenzuje na stenách spotrebiča.

Nezvyčajná pena počas umývania.

- Používajte umývacie prostriedok špeciálne určený pre umývačky riadu.
- Použite umývacie prostriedok od iného výrobcu.
- Nepredplachujte riady pod tečúcou vodou.

Stopy hrdze na príbore.

- Vo vode v umývačke sa používa príliš veľa soli. Po naplnení zásobníka na soľ vždy odstráňte rozliatu soľ.
- Prudké predmety a nerezový príbor boli položené spolu. Tieto predmety nekladte blízko seba.

Zvyšky umývacieho prostriedku v dávkovači po skončení programu.

- Voda nedokáže zmyť umývacie prostriedok z dávkovača. Skontrolujte, či nie sú sprchovacie ramená zablokované ani upchaté.

- Skontrolujte, či predmety v košoch nezabraňujú otvoreniu veka dávkovača umývacieho prostriedku.

Pachy vnútri spotrebiča.

- Pozrite si kapitolu „Ošetrovanie a čistenie“.
- Pravidelne používajte program s teplotou umývania riadu 65°C.

Nánosy vodného kameňa na riade, v nádrži a na vnútornej strane dvierok.

- Voda z vodovodu je tvrdá. Použite soľ a nastavte regeneráciu zmäčkovača vody aj pri použití kombinovaných umývacích tabliet. Pozrite si časť Zmäčkovač vody v kapitole „Nastavenia“.
- Nízka úroveň dávkovania soli. Ak je indikátor soli aktívny, naplňte nádobku na soľ.
- Viečko zásobníka na soľ nie je upevnené. Skontrolujte veko.
- Spustíte  program s odstraňovačom vodného kameňa alebo čistiacim prostriedkom určeným pre umývačky.
- Ak usadeniny vodného kameňa neboli odstránené, vyčistite prístroj vhodnými čistiacimi prostriedkami.
- Skúste iný umývacie prostriedok.
- Obráťte sa na výrobcu umývacieho prostriedku.

Matný, vyblednutý alebo poškodený riad.

- Skontrolujte, či v spotrebiči umývate iba riad vhodný do umývačky.
- Koše nakladajte a vykladajte opatrne. Pozrite si kapitolu „Vkladanie riadu do umývačky“.
- Krehké predmety vložte do horného koša.
- Aktivujte voliteľnú funkciu  na zabezpečenie špeciálnej starostlivosti o sklenený a krehký riad.

Ďalšie možné príčiny nájdete v kapitolách „Pred prvým použitím“, „Vkladanie riadu do umývačky“, „Každodenné používanie“ alebo „Rady a tipy“.

13.3 Problémy s bezdrôtovým pripojením

Aktivácia bezdrôtového pripojenia je neúspešná.

- Nesprávny ID kód alebo heslo bezdrôtovej siete. Zrušte nastavenie a spustite ho znova a zadajte správne prihlasovacie údaje. Pozrite si kapitolu „Bezdrôtové pripojenie“.

- Vyskytol sa problém so signálom bezdrôtovej siete. Skontrolujte svoju bezdrôtovú sieť a router. Reštartujte router.
- Sila signálu bezdrôtovej siete je slabá. Ak to chcete overiť, pripojte svoje mobilné zariadenie a umývačku riadu k rovnakej sieti v tej istej miestnosti. Ak je to neúspešné, presuňte smerovač bližšie k umývačke riadu.
- Bezdrôtový signál je rušený mikrovlnným spotrebičom umiestneným blízko umývačky riadu. Vypnite mikrovlnný spotrebič.
- Kontaktujte poskytovateľa bezdrôtového pripojenia, či sa nevyskytli nejaké problémy s bezdrôtovou sieťou.

Aplikácia sa nemôže pripojiť k umývačke riadu.

- Vyskytol sa problém so signálom bezdrôtovej siete. Skontrolujte svoju bezdrôtovú sieť a router. Reštartujte router.
- Skontrolujte, či je vaše mobilné zariadenie pripojené k sieti.
- Bol nainštalovaný nový router alebo sa zmenila konfigurácia routera.

Nakonfigurujte umývačku riadu a mobilné zariadenie znova. Pozrite si kapitolu „Bezdrôtové pripojenie“.

- Kontaktujte poskytovateľa bezdrôtového pripojenia, či sa nevyskytli nejaké problémy s bezdrôtovou sieťou.

Aplikácia sa nemôže pripojiť k umývačke riadu pomocou žiadnej inej siete, okrem vašej domácej bezdrôtovej siete. Ukazovateľ Wi-Fi bliká.

- Pripojenie ku cloudu sa prerušilo. Počkajte, kým sa pripojenie obnoví.

Aplikácia sa často nemôže pripojiť k umývačke riadu.

- Bezdrôtový signál je rušený mikrovlnným spotrebičom umiestneným blízko umývačky riadu. Vypnite mikrovlnný spotrebič. Vyhýbajte sa súčasnému používaniu mikrovlnnej rúry a spusteniu na diaľku.
- Sila signálu bezdrôtovej siete je slabá. Pokúste sa umiestniť domáci router čo najbližšie k umývačke riadu alebo zväžte zakúpenie predlžovača bezdrôtového signálu.

14. TECHNICKÉ ÚDAJE

Rozmery	Šírka/výška/hĺbka (mm)	596 / 815 - 895 / 570
Elektrické zapojenie ¹⁾	Napätie (V)	200 - 240
	Frekvencia (Hz)	50 - 60
Tlak prívodu vody	Min./max. MPa (bar)	0.05 (0.5) / 1 (10)
Prívod vody	Studená voda alebo horúca voda (°C) ²⁾	min. 5 – max. 60
Objem	Nastavenia miesta	14

¹⁾ Ďalšie hodnoty si pozrite na typovom štítku.

²⁾ Ak teplá voda pochádza z alternatívneho zdroja energie (napr. zo solárnych panelov), používajte prívod teplej vody, aby ste znížili spotrebu energie.

14.1 Odkaz na databázu EU EPREL

Čiarový kód na štítku energetických parametrov dodanom so spotrebičom poskytuje webový odkaz na registráciu tohto spotrebiča v EU EPREL databáze. Energetický štítok, návod na používanie a ďalšie dokumenty si odložte, aby ste ich mali v prípade potreby neskôr k dispozícii.

V databáze EPREL EÚ môžete nájsť informácie súvisiace s výkonom výrobku pomocou odkazu <https://eprel.ec.europa.eu> a názvu modelu a čísla výrobu, ktoré nájdete na typovom štítku spotrebiča. Pozrite si kapitolu „Opis výrobku“.

15. OCHRANA ŽIVOTNÉHO PROSTREDIA

Materiály označené symbolom  Obal vyhodte do príslušných kontajnerov na recykláciu. Chráňte životné prostredie a zdravie ľudí a recyklujte odpad z elektrických a elektronických spotrebičov. Spotrebiče označené sym-

bolom  s komunálnym odpadom. Výrobok odovzdajte v miestnom recyklačnom zariadení alebo sa obráťte na obecný alebo mestský úrad.

1. GÜVENLİK BİLGİLERİ.....	27	10. GÜNLÜK KULLANIM.....	40
2. GÜVENLİK TALİMATLARI.....	28	11. İPUÇLARI VE ÖNERİLER.....	41
3. ÜRÜN AÇIKLAMASI	30	12. BAKIM VE TEMİZLİK.....	42
4. KONTROL PANELİ.....	31	13. SORUN GİDERME	45
5. PROGRAMLAR VE SEÇENEKLER.....	31	14. TEKNİK VERİLER	48
6. AYARLAR.....	33	15. DİKKATE ALINMASI GEREKEN	
7. KABLOSUZ BAĞLANTI.....	35	ÇEVRESEL FAKTÖRLER.....	49
8. İLK KULLANIMDAN ÖNCE.....	35		
9. BULAŞIK MAKİNESİNİN DOLDURULMASI			
.....	37		

1. ⚠ GÜVENLİK BİLGİLERİ

Cihazın montajı ve kullanımından önce, verilen talimatları dikkatlice okuyun. Üretici, yanlış kurulum veya kullanımdan kaynaklanan yaralanma ya da hasarlardan sorumlu değildir. Talimatları, ileride kullanabilmeniz için her zaman güvenli ve kolay ulaşılabilir bir yerde tutun.

1.1 Çocukların ve tehlikeye açık kişilerin güvenliği

- Bu cihaz, gözetim altında bulunmaları veya cihazın güvenli şekilde kullanımı ve oluşabilecek tehlikeler hakkında bilgi verilmesi kaydıyla 8 yaş ve üzeri çocuklar ile fiziksel, duyuşsal veya zihinsel kapasitesi düşük ya da bilgi ve deneyimi olmayan kişiler tarafından kulla-

nılabilir. 8 yaşından küçük çocuklar ve ileri düzey zihinsel ile fiziksel engellere sahip kişiler gözetim altında bulunmadıkları müddetçe bu ürünü tek başına kullanmamalıdır.

- Cihazla oynamamalarını sağlamak için çocukların gözetim altında bulundurulması gerekmektedir.
- Deterjanları çocuklardan uzak tutun.
- Kapı açıkken, çocukları ve evcil hayvanları makineden uzak tutun.
- Temizlik ve kullanıcı tarafından gerçekleştirilen bakım işlemleri, gözetim altında olmadıkları sürece çocuklar tarafından gerçekleştirilmemelidir.

1.2 Genel Güvenlik

- Bu cihaz yalnızca ev tipi bulaşıkları ve sofrta takımlarını yıkamak içindir.
- Bu cihaz tek bir evde kapalı bir ortamda ev içi kullanım için tasarlanmıştır.
- Bu cihaz; ofis, otel misafir odası, oda-kahvaltı misafir odası, çiftlik konukevi ve bu tür kullanımın (ortalama) ev içi kullanım seviyelerini aşmadığı diğer benzer konaklama yerlerinde de kullanılabilir.
- Cihazın teknik özelliklerini kesinlikle değiştirmeyin.
- Çalıştırma su basıncı (minimum ve maksimum) 0.05 (0.5) / 1 (10) MPa (bar) arasında olmalıdır.
- Maksimum 14 kişilik yerleştirme düzenine uyun.
- Cihaz kapağı, takılıp düşme tehlikesini önlemek için açık konumda bırakılmamalıdır.
- Elektrik kablosunun zarar görmesi durumunda, bir ha-

sarının meydana gelmesine engel olmak için, kablonun değişimi, üreticisi, Yetkili Servisi veya benzer nitelikteki kalifiye bir kişiden yapılmalıdır.

- UYARI: Keskin uçlu bıçaklar ve diğer mutfak eşyaları sepete uçları aşağı gelecek şekilde yüklenmeli veya yatay konumda yerleştirilmelidir.
- Herhangi bir bakım işleminde önce, cihazı devre dışı bırakın ve elektrik fişinin bağlantısını kesin.
- Cihazı temizlemek için yüksek basınçlı su spreylere ve veya buhar kullanmayın.
- Cihazın tabanında havalandırma açıklıkları varsa, bu açıklıklar örtülü (örneğin bir halıyla) olmamalıdır.
- Cihaz, ürünle birlikte verilen yeni hortum setleri kullanılarak su şebekesine bağlanmalıdır. Eski hortum setleri tekrar kullanılmamalıdır.

2. GÜVENLİK TALİMATLARI

2.1 Montaj

⚠ UYARI!

Cihazın montajı yalnızca kalifiye bir kişiden yapılmalıdır.

- Tüm ambalajları çıkarın.
- Hasarlı bir cihazı monte etmeyin ya da kullanmayın.

- Verilen kurulum talimatlarını izleyin.
- Cihazı hareket ettirdiğinizde dikkatli olun, cihaz ağırdır. Koruyucu eldiven ve koruyuculu ayakkabı kullanın.
- Cihazı 0°C'nin altındaki sıcaklıklarda kurmayın veya kullanmayın.
- Cihazı, kurulum gerekliliklerini karşılayan güvenli ve uygun bir yere yerleştirin.
- Güvenlik açısından cihazı yerleşik yapıya kurmadan kullanmayın.

2.2 Elektrik bağlantısı

⚠ UYARI!

Yangın ve elektrik çarpması riski.

- UYARI: Bu cihaz bina içindeki topraklama bağlantısına kurulacak / bağlanacak şekilde tasarlanmıştır.
- Derecelendirme plakası parametrelerinin şebeke güç kaynağıyla uyumlu olduğundan emin olun.
- Daima doğru takılmış darbeye dayanıklı bir priz kullanın.
- Çoklu fiş adaptörleri ve uzatma kabloları kullanmayın.
- Şebeke fişi ve şebeke kablosunun zarar görmesini önleyin. Değiştirilmesi gerekiyorsa Yetkili Servis Merkezimize iletişime geçin.
- Fişi prize sadece montaj işlemi tamamlandıktan sonra takın ve fişe erişebildiğinizden emin olun.
- Cihazın fişini elektrik kablosundan çekerek çekmeyin. Daima şebeke fişinden çekin.

2.3 Su bağlantısı

⚠ UYARI!

Elektrik çarpması riski.

- Su hortumlarına zarar vermeyin.
- Yeni borulara, uzun süredir kullanılmayan borulara, tamirat sonrası veya yeni cihazların (örneğin su sayaçları) takılmasından sonra bağlantı yapmadan önce, su berraklaşana kadar akıtın.
- İlk kullanım sırasında ve sonrasında su sızıntısı olup olmadığını kontrol edin.
- Eğer su giriş hortumu hasar görürse, derhal su musluğunu kapatın ve cihazın fişini prizden çekin. Su giriş hortumunu değiştirmek için Yetkili Servis Merkeziyle iletişime geçin.
- Elektrik kesintisi su koruma sistemini devre dışı bırakarak su baskını riskini artırır.
- Su giriş hortumunun, iç şebeke kablosu bulunan bir kılıfı ve bir emniyet valfi vardır.

2.4 Kullanım

- Yanıcı ürünleri veya yanıcı ürünlerle ıslanmış eşyaları cihazdan uzak tutun.
- Bulaşık makinesi deterjanları sağlığa zararlıdır. Deterjan ambalajında belirtilen güvenlik talimatlarına uyun.
- Cihazın içindeki suyu içmek ve oyun oynamak için kullanmayın.

- Bulaşıkları çıkarmadan önce programın bitmesini bekleyin, zira bulaşıkların üzerinde deterjan kalmış olabilir.
- Cihazın kapağı açıkken üzerine bir şeyler koymayın veya baskı uygulamayın.
- Bir program çalışırken kapağı açtığınızda cihazdan sıcak buhar çıkabilir.

2.5 İç aydınlatma

⚠ UYARI!

Elektrik çarpması, yaralanma ve cihazın zarar görme riski söz konusudur.

- Dahili lambayı değiştirmek için Yetkili Servis Merkezini arayın.
- Bu cihaz, kapıyı açtığınızda veya kağı açırken cihazı devreye aldığınızda yanan dahili bir lambaya sahiptir. Kapıyı kapattığınızda, cihazı kapattığınızda veya bir süre sonra otomatik olarak lamba söner.

2.6 Servis

- Cihazı onarmak için yetkili bir Servis Merkezine başvurun. Yalnızca orijinal yedek parçalar kullanın.
- Kendi kendine onarım veya profesyonel olmayan onarımlar güvenli olmayabilir ve garantiyi geçersiz kılabilir.
- Modelin üretimi durdurulduktan sonra aşağıdaki yedek parçalar en az 7 yıl boyunca mevcut olacaktır: Motor, dolaşım ve tahliye pompası, ısıtıcılar ve ısıtma elemanları, ısı pompaları dahil, hortumlar, valfler, filtreler ve su giriş ventilleri dahil boru ve ilgili ekipmanları, kapı tertibatları ile ilgili yapısal ve iç parçalar, baskılı devre kartları, elektronik ekranlar, basıncı anahtarları, termostatlar ve sensörler, sıfırlama yazılımı dahil yazılım ve aygıt yazılımı. Modelin üretimi durdurulduktan sonra aşağıdaki yedek parçalar en az 10 yıl boyunca mevcut olacaktır: kapak, kapak menteşesi ve contaları, diğer contalar, püskürtme kolları, tahliye filtreleri, iç raflar ve sepetler ve kapaklar gibi plastik ek parçalar. Bu süre, ülkenizde daha uzun olabilir. Daha fazla bilgi için lütfen web sitemizi ziyaret edin.
- Bazı yedek parçalar yalnızca profesyonel tamirciler için sunulmuştur ve modelinizle ilgili olmayabilir.
- Bu ürünün içindeki lamba(lar) ve ayrı satılan yedek parça lambalar ile ilgili olarak: Bu lambaların sıcaklık, titreşim, nem gibi ev aletlerindeki anormal fiziksel koşullara dayanması ya da cihazın çalışma durumu hakkında bilgi vermesi

amaçlanmıştır. Başka uygulamalarda kullanım amaçlı olmayıp, ev odası aydınlatma için uygun değildir.

2.7 Elden çıkarma

⚠ UYARI!

Yaralanma ya da boğulma riski.

- Cihazın fişini prizden çekin.
- Elektrik kablosunu kesin ve atın.
- Çocukların ve hayvanların cihazda kapalı kalmasını önlemek için kapak kilit dilini çıkarın.

3. ÜRÜN AÇIKLAMASI

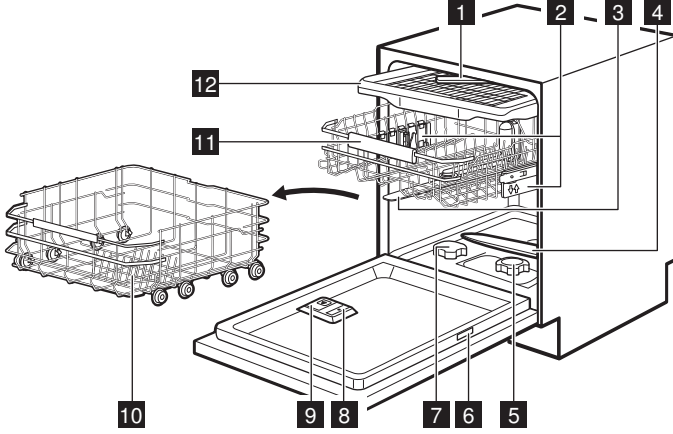

- 1 Tavan püskürtme kolu
- 2 Sepet yükseklik ayarlayıcıları
- 3 Üst püskürtme kolu
- 4 Alt püskürtme kolu
- 5 Filtreler
- 6 Bilgi etiketi
- 7 Tuz haznesi
- 8 Parlatici gözü
- 9 Deterjan gözünü temizleme
- 10 Alt sepet
- 11 Üst sepet
- 12 Çatal-bıçak çekmecesini

- A. QR kodu
- B. Model adı
- C. Ürün numarası
- D. Seri numarası
- E. Ürün tipi
- F. Elektrik sınıflandırmaları

QR kodu iki şekilde kullanılabilir.

Uygulama mağazasında uygulama sayfasını açmak için QR kodunu mobil cihazınızdaki kamera ile tarayın. Uygulamayı yükleyin.

Uygulamadaki tarayıcı ile tarayarak QR kodunu bulaşık makinanızı mobil cihazınızla eşleştirin.

3.1 Bilgi etiketi

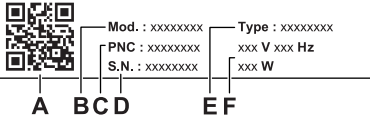

4. KONTROL PANELİ

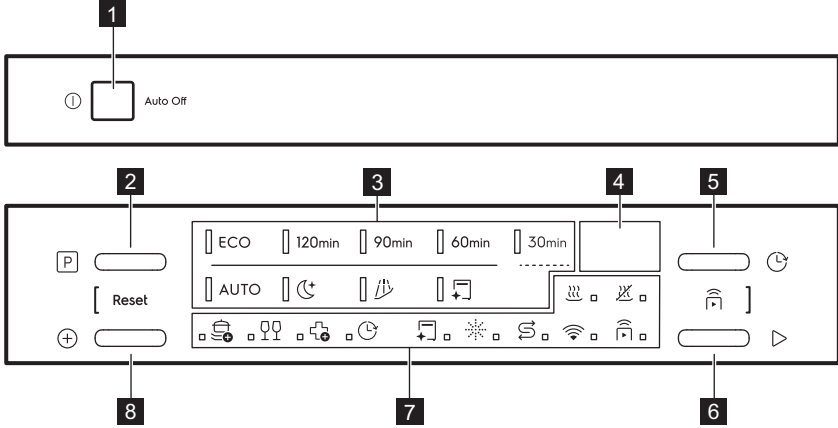

- 1 Açma/kapama tuşu
- 2 Program seçimi tuşu
- 3 Program göstergeleri
- 4 Gösterge
- 5 Gecikmeli başlatma tuşu
- 6 Başlatma tuşu
- 7 Göstergeler
- 8 Program seçenekleri tuşu

4.1 Indicators

- Kurutma aşamasına sahip bir program seçtiğinizde kurutma göstergesi yanar. "Programlar ve seçenekler" bölümüne bakın.
- Kurutma aşamasına sahip bir program seçtiğinizde gösterge yanar. "Programlar ve seçenekler" bölümüne bakın.
- Gecikmeli başlatmayı ayarladığınızda gecikme göstergesi yanar. "Günlük kullanım" bölümüne bakın.

programını çalıştırmamız gerektiğinde bakım göstergesi yanar. "Programlar ve seçenekler" bölümüne bakın.

Parlatıcı gözünün tekrar doldurulması gerektiğinde parlatıcı göstergesi yanar. "İlk kullanımdan önce" bölümüne bakın.

Tuz haznesinin tekrar doldurulması gerektiğinde tuz göstergesi yanar. "İlk kullanımdan önce" bölümüne bakın.

Kablosuz bağlantıyı etkinleştirdiğinizde Wi-Fi göstergesi yanar. "Kablosuz bağlantı" bölümüne bakın.

Uzaktan başlatma fonksiyonunu etkinleştirdiğinizde gösterge yanar. "Günlük kullanım" bölümüne bakın.

Program seçenekleri göstergeleri. Bir seçeneği etkinleştirdiğinizde, ilgili gösterge yanar. "Programlar ve seçenekler" bölümüne bakın.

5. PROGRAMLAR VE SEÇENEKLER

5.1 Programların genel açıklaması

ECO

Bu program, normal ölçülerde kirli olan bardak-tabak-çanak, çatal-bıçak, tava ve tence-

reler yıkanırken suyun ve enerjinin en verimli şekilde kullanılmasını sağlar. Aşamalar: ön yıkama, 50°C'de bulaşık yıkama, ara durulama, 40°C' son durulama, kurutma, AirDry. Testleri gerçekleştiren kurumlar, testlerinde standart olarak bu programı kullanırlar. Bu

program, Eko-Tasarım Komisyonu Yönetmeliği (AB) 2019/2022'ye uyumluluğunun değerlendirilmesinde kullanılmaktadır.

120min

Normal ölçülerde kirli olan bardak-tabak-çanak, çatal-bıçak, tava ve tencereler için. Aşamalar: 65°C'de bulaşık yıkama, ara durulama, 55°C'de son durulama, kurutma, AirDry.

90min

Normal ölçülerde, hafif şekilde kirli olan bardak-tabak-çanak, çatal-bıçak, tava ve tencereler için. Aşamalar: 65°C'de bulaşık yıkama, ara durulama, 60°C'de son durulama, kurutma, AirDry.

60min

Taze, hafif kurumuş kir bulunan bardak-tabak-çanak ve çatal-bıçak için. Aşamalar: 65°C'de bulaşık yıkama, ara durulama, 55°C'de son durulama, kurutma, AirDry.

30min

Taze kir bulunan bardak-tabak-çanak ve çatal-bıçak için. Aşamalar: 60°C' bulaşık yıkama, 50°C'de durulama, AirDry. Programda kurutma aşaması ve parlatici kullanımı yoktur. Bulaşık makinenizin kapağını açık bırakarak hava ile kurumasını sağlayın.

AUTO

Her ölçüde kirli olan bardak-tabak-çanak, çatal-bıçak, tava ve tencereler için. Aşamalar: ön yıkama, 55°C'de bulaşık yıkama, ara durulama, 55-60°C'de son durulama, kurutma, AirDry. Bu akıllı program, bulaşık miktarını ve kir seviyesini algılar. Bulaşık yıkama sıcaklığını, süresini ve su miktarını otomatik olarak ayarlayarak en iyi temizlik ve kurutma sonuçlarını sunar.



Gece kullanımına uygun sessiz program, Normal ölçülerde kirli olan bardak-tabak-çanak, çatal-bıçak, tava ve tencerelerin etkili bir şekilde temizlenmesini sağlar. Aşamalar: ön yıkama, 55°C'de bulaşık yıkama, ara durulama, 50°C' son durulama, kurutma, AirDry.

5.2 Program seçenekleri

PowerBoost

Seçenek, bulaşık yıkama sıcaklığını ve süresini artırarak temizlik etkinliğini artırır. Seçenek, çok zorlu kirler için tasarlanmıştır. 120min, 90min, 60min, 30min programlarında kullanılabilir.

GlassCare

Seçenek, hassas bulaşıkları, özellikle cam kapları, hızlı sıcaklık değişimlerini önleyerek korur. Seçenek, nazik ama etkili temizlik sağlamak için bulaşık yıkama sıcaklığını 45 °C ile sınırlar. 120min, 90min, 60min, 30min programlarında kullanılabilir.

ExtraHygiene

Seçenek, son durulama aşamasında sıcaklığı en az 10 dakika süreyle 65 °C üzerinde tutarak daha iyi hijyen sonuçları sağlar. Bu program bakteri ve virüslerin %99,9999'dan fazlasını yok eder. Micrococcus luteus ve MS2 bakteriyofajı için Swisstest Testmaterialien AG tarafından test edilmiştir (test raporu no. 20212029). 120min, 90min, 60min, 30min programlarında kullanılabilir.

5.3 Özel programlar

QuickRinse

Program daha sonra yıkanacak bulaşıkları tazeler. Bu programda deterjan kullanmayın.

MachineClean

Program 65°C içinde cihazın iç kısmını temizler ve kireç ve yağ birikimini etkili bir şekilde temizleyerek uzun süreli performans sağlar. Özellikle bulaşık makineleri için geliştirilmiş olan kireç sökücü ve temizlik maddelerini kullanın. Paketteki talimatları uygulayın. Sepetlere bulaşık koymayınız. Programı başlatmadan önce filtreleri ve püskürtme kollarını temizleyin.

5.4 Uygulamadaki ekstralar

Ek bulaşık makinesi seçeneklerine erişmek için bulaşık makinenizi uygulamaya bağlayın. "Kabloşuz bağlantı" bölümüne bakın.

5.5 Tüketim değerleri

A - program, **B** - su (l), **C** - enerji (kWh), **D** - süre (dk).

A	B	C	D
ECO	8,4	0,542	270
120min	10,5	0,900	120
90min	10,5	1,000	90
60min	10,5	1,000	60
30min	8,5	0,475	30
AUTO	12,5	1,000	180

A	B	C	D
	9,0	0,800	310
	4,0	0,150	15
	10,0	0,575	60

Su basıncı ve sıcaklığı, elektrik şebekesindeki farklılıklar, tercih edilen program seçenekleri, bulaşık miktarı ve kirlilik seviyesi gibi etkeler bu değerlerin değişmesine neden olabilir.

ECO dışındaki programların değerleri sadece bilgi amaçlıdır.

6. AYARLAR

6.1 Ayarlara genel bakış

Parantez içindeki isimler, bulaşık makinesinin ayar modunda ayarları nasıl görüntülediğine karşılık gelir. Uygulamayı kullanarak da ayarları değiştirebilirsiniz.

Su sertliği (HAr)

Su yumuşatıcı seviyesini (1–10) su sertliği seviyesine göre ayarlayın. Varsayılan: 5.¹⁾

Parlatıcı seviyesi (rA)

Parlatıcı dozunu ayarlayın (0–8). Varsayılan: 8.¹⁾

Bitiş sesi (ES)

Program sonu için sesli ikazın devreye sokulması için On veya devre dışı bırakılması için Off öğesini seçin. Varsayılan: Off.

Oto. kapak açma (Ado)

AirDry fonksiyonunu etkinleştirmek için On veya devre dışı bırakmak için Off öğesini seçin. Varsayılan: On.¹⁾

Tuş sesleri (to)

Basıldığında çıkan tuş sesini etkinleştirmek için On veya devre dışı bırakmak için Off öğesini seçin. Varsayılan: On.

Ağı unut (Fn)

Kablosuz ağ kimlik bilgilerini sıfırlamak için Yes öğesini seçin. Çıkmak için No öğesini seçin.

5.6 Karşılaştırmalı testler için bilgiler

Performans testlerinin (ör. EN60436 'ya göre) yürütülmesi hakkında gerekli bilgileri almak için şu adrese e-posta gönderin:

info.test@dishwasher-production.com

Talebinizde, tip etiketi üzerindeki ürün numarası kodunu (PNC) belirtin.

Bulaşık makinenizle ilgili diğer sorularınız için cihazınızla birlikte verilen servis kitabına bakın.

Saat kullanımı (Hu)

Bulaşık makinesinin toplam kullanım saatini kontrol edin. Sayaç 65535'te duruyor.

PNC numara (Pnc)

Cihazınızın PNC numarasını kontrol edin. Yetkili Servis Merkezine başvurduğunuzda numarayı belirtin.

Ayarları sıfırla (rS)

Cihazı fabrika ayarlarına sıfırlamak için Yes öğesini seçin. Ayar saat kullanımını sıfırlamaz. Bu ayar, kablosuz bağlantı kurulumunu sıfırlamaz. Çıkmak için No öğesini seçin.

6.2 Ayar modu

Ayar moduna nasıl geçebilirim

Bir programı başlatmadan önce ayar moduna girebilirsiniz. Program çalışırken ayar moduna giremezsiniz.

ve tuşlarını aynı anda 3 saniye boyunca basılı tutun.

Gösterge ekranında ilk kullanılabilir ayar gösterilir.

Bir ayarı kaydetme

Cihazın ayarlama modunda olduğundan emin olunuz.

1. Ayarlar arasında geçiş yapmak için veya öğesine basın.

Gösterge ekranı ayar adını gösterir.

2. Ayara giriş yapmak için tuşuna basın.

¹⁾ Daha detaylı bilgiyi bu bölümün ilerleyen kısımlarında bulabilirsiniz.

Mevcut ayar değeri yanıp söner.

- Değeri değiştirmek için **P** veya **+** ögesine basın.
- Ayarı onaylamak için **▷** ögesine basın. Cihaz ayar listesine geri döner.
- Ayar modundan çıkmak için **+** ve **▷** ögelerini 3 saniye boyunca basılı tutun.

i Hiçbir öğeye basılmazsa cihaz 10 saniye sonra ayar modundan çıkar.

Cihaz program seçimine geri döner.

Bu ayarlar tekrar değiştirilinceye kadar kaydedilecektir.

6.3 Su yumuşatma sistemi

Su yumuşatıcı, su kaynağındaki mineralleri yok eder; bu minerallerin yıkama sonuçları ve cihaz üzerinde olumsuz bir etkisi vardır.

Bu minerallerin içeriği ne kadar yüksekse su da o kadar sert olur. Suyun sertliği eşdeğer ölçeklere göre ölçülür.

Su yumuşatıcının seviyesi, su kaynağının sertliğine göre ayarlanmalıdır. İyi bulaşık yıkama sonuçları elde etmek ve tuz göstergesini aktif tutmak için kullanılan deterjan türünden bağımsız olarak ayarlama yapmak gereklidir. Su tedariki sağlayan yerel kurum, bölgenizdeki suyun sertliği ile ilgili olarak size bilgi verebilir.

i Su yumuşatıcı içeren çok bileşenli tabletlerin suyu yumuşatma etkinliği sınırlıdır. Ürün ambalajına bakın.

Su sertliği

°dH	°fH	mmol/l	mg/l (ppm)	°Clark	L ¹⁾
47 -50	84 -90	8,4 -9,0	835 -904	58 -63	10
43 -46	76 -83	7,6 -8,3	755 -834	53 -57	9

°dH	°fH	mmol/l	mg/l (ppm)	°Clark	L ¹⁾
37 -42	65 -75	6,5 -7,5	645 -754	46 -52	8
29 -36	51 -64	5,1 -6,4	505 -644	36 -45	7
23 -28	40 -50	4,0 -5,0	395 -504	28 -35	6
19 -22	33 -39	3,3 -3,9	325 -394	23 -27	5
15 -18	26 -32	2,6 -3,2	255 -324	18 -22	4
11 -14	19 -25	1,9 -2,5	185 -254	13 -17	3
4 -10	7 -18	0,7 -1,8	70 -184	5 -12	2
<4	<7	<0,7	<70	< 5	1

¹⁾ Su yumuşatıcı seviyesi

Su yumuşatıcı, otomatik yenileme işlemi gerçekleştirir. ²⁾

6.4 Parlatıcı seviyesi

Parlatıcı kurutma sonuçlarını iyileştirir. Parlatıcı, sıcak durulama aşamasında otomatik olarak suya eklenir. Parlatıcı dozu miktarını ayarlayabilirsiniz.

Parlatıcı gözü boşken, doldurulmasını hatırlatmak amacıyla,  göstergesi açık hale gelir. Sadece multi-tablet kullanmak şartıyla, kurutma sonuçlarından memnun kalırsanız parlatıcı bölmesini ve göstergeyi devre dışı bırakabilirsiniz. Bununla birlikte, en iyi kurutma performansı için daima parlatıcı kullanmanızı ve parlatıcı göstergesini aktif konumda tutmanızı öneririz.

Parlatıcı gözünü ve göstergesini devre dışı bırakmak için, parlatıcı seviyesini 0 konumuna getirin.

²⁾ Su yumuşatıcı sistemin sürekli olarak etkin çalışması için yumuşatma sistemindeki reçinede düzenli yenileme işleminin yapılması gereklidir. Bu işlem otomatiktir ve bulaşık makinesi normal olarak çalışırken gerçekleşir. Reçine yenileme işlemi sıklığı su yumuşatıcı seviyesi ayarına bağlıdır. Seviye ne kadar yüksek olursa, yenileme işlemi o kadar sık yapılır. Yüksek seviyelerde, reçine yenileme işlemi bir program esnasında iki kez gerçekleşir: bulaşık yıkama sırasında ve son durulamadan sonra. Düşük seviyelerde, yenileme işlemi sadece son durulamadan sonra gerçekleşir. Ardışık program kullanımında reçine yenileme işlemi program başında gerçekleşir. Yüksek seviyelerde bu durum ayrıca bulaşık yıkama işleminin sonunda da meydana gelir. Su yumuşatma sisteminin durulanma işlemi suyun tamamen boşaltılması ile sona erer. Reçine yenileme işlemi, programın süresini maksimum 5 dk, su tüketimini maksimum 4 l, enerji tüketimini ise 2 Wsa artırır. Su sertliği 2.5 mmol/l olan geçerli standart laboratuvar koşullarında (su yumuşatıcı: seviye 3), yenileme işlemi kullanılmış suyun her 62 l'inde gerçekleşecektir. Su sıcaklığı, su basıncı ve şebeke suundaki değişimler de bu değerlerde farklılık görülmesine neden olabilir.

6.5 AirDry

AirDry, daha az enerji tüketimi ile daha iyi kurutma sonuçlarının alınmasını sağlar. Kurutma aşamasında cihazın kapısı otomatik olarak açılır ve aralık kalır. Fonksiyonun devre dışı bırakılması kurutma performansını düşürebilir.

AirDry,  hariç olmak üzere tüm programlarla birlikte otomatik olarak etkinleştirilir.

Kapak açıldığında, programın bitimine kalan süre ekranda geri saymaya devam eder.

Kurutma aşamasının süresi ve kapağın açılma zamanı seçilen programa ve seçeneklere göre değişir.

⚠ DİKKAT!

Otomatik olarak açılan kapıyı, açıldıktan sonra 2 dakika boyunca, kapatmaya çalışmayın. Bu durum cihaza zarar verebilir.

7. KABLOSUZ BAĞLANTI

Bulaşık makinenizi mobil cihazınızdaki uygulama kullanarak kontrol etmek için kablosuz bağlantıyı ayarlayın.



Wi-Fi modül parametreleri

Wi-Fi modülü	NIUS-SA
Frekans	2.412 - 2.472 GHz
Protokol	IEEE 802.11 b/g/n
Maksimum Güç	<20 dBm
Şifreleme	WPA, WPA2

7.1 Kablosuz bağlantıyı nasıl ayarlayabilirim

Bulaşık makinenizi ağa ve uygulamaya bağlamak için gerekenler:

- İnternet bağlantılı kablosuz ağ.
 - Mobil cihazınız kablosuz ağa bağlı olmalıdır.
1. Uygulamayı indirmek için kullanım kılavuzunun arka kapağında bulunan QR kodunu tarayın. Uygulamayı doğrudan uygulama mağazasından da indirebilirsiniz.
 2. Uygulamadaki talimatları uygulayın.
 3. Bulaşık makinesini çalıştırın.

4.  göstergesi yanıp sönene kadar  ve  öğelerini aynı anda yaklaşık 5 saniye basılı tutun.

Gösterge ekranında bir süre AP gösterilir. Açma/kapama düğmesi haricinde tüm düğmeler devre dışıdır.



5. Uygulamada ev ağı kimlik bilgilerini girin. Aksi takdirde, bulaşık makinesi bir süre sonra kurulumunu iptal eder.

Bağlantı başarılıysa,  göstergesi sabit yanar ve gösterge ekranında con gösterilir. Cihaz program seçimine geri döner.

Kurulumu iptal etmek için cihazı kapatıp açın.

7.2 Kablosuz bağlantıyı nasıl sıfırlayabilirim

Farklı bir kablosuz ağa bağlanmak veya mevcut ağın kimlik bilgilerini güncellemek istiyorsanız, önce kablosuz bağlantıyı sıfırlayın.

Gösterge ekranında Fn gösterilene kadar  ve  öğelerini aynı anda yaklaşık 10 saniye basılı tutun.

Sıfırlama tamamlandığında, cihaz program seçimine geri döner.

Yeni bir kablosuz bağlantı kurun.

8. İLK KULLANIMDAN ÖNCE

1. açma / kapama tuşuna basarak cihazı çalıştırın.
2. Su yumuşatıcı seviyesini su sertliği seviyesine göre ayarlayın.
3. Tuz haznesini doldurun.
4. Parlatıcı haznesini doldurun.
5. Deterjan çekmecesini açın.

6. Musluğu açın.

7. İmalattan kalan kalıntıları temizlemek için 30min programını başlatın. Sepetlere bulaşık koymayınız.

Programı başlattıktan sonra cihaz su yumuşatıcısındaki reçineyi 5 dakika boyunca devreye alır. Yıkama aşaması ancak bu işlem bit-

tikten sonra başlatılır. Bu işlem cihaz tarafından periyodik olarak tekrarlanır.

8.1 Tuz haznesi

⚠ DİKKAT!

Sadece bulaşık makineleri için üretilmiş rejenerasyon tuzu kullanın. Mutfak tuzu kullanmayın.

Su yumuşatıcı içindeki reçineyi yenilemek ve günlük kullanımda yıkamadan memnun edici sonuçların alınmasını sağlamak için tuz kullanılması gerekir.

Tuz haznesinin doldurulması

1. Tuz haznesinin kapağını saat yönünün tersine çevirerek çıkarın.
2. Tuz haznesine 1 l su dökün (sadece ilk kez doldururken).
3. Verilen huniyi kullanarak, tuz haznesini 1 kg bulaşık makinesi tuzuyla doldurun.

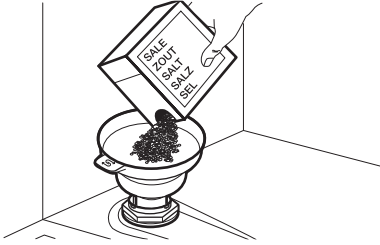

4. İçindeki son granüllerin de kabın içine dökülmesini sağlamak için huniyi dikkatlice sallayın.
5. Tuz haznesinin deliğinin çevresindeki tuzu temizleyin.

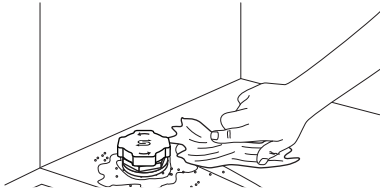

6. Tuz haznesini kapatmak için kapağı saat yönünde çevirin.

🔑 ÖNEMLİ

Tuz doldururken, hazneden tuz ve su taşabilir. Korozyonu önlemek için, tuz haznesini doldurun ve hemen deterjanla komple bir bulaşık yıkama programı başlatın.

8.2 Parlatıcı gözünün doldurulması

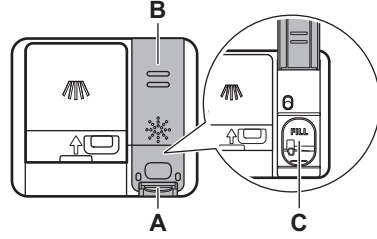

⚠ DİKKAT!

(C) haznesi sadece parlatıcı içindir. Bu hazneye deterjan koymayın.

⚠ DİKKAT!

Sadece bulaşık makineleri için tasarlanmış parlatıcıları kullanın.

1. Kapağı (B) açmak için kilit açma elemanına (A) basın.
2. Parlatıcıyı, sıvı "FILL" işaretine ulaşana dek göze (C) dökün.
3. Dökülen parlatıcıyı, aşırı köpük oluşmasını önlemek için emici bir bezle silin.
4. Kapağı kapatın. Kapağın, yerine kilitlendiğinden emin olun.

8.3 Deterjan çekmecesini nasıl doldurabilirim

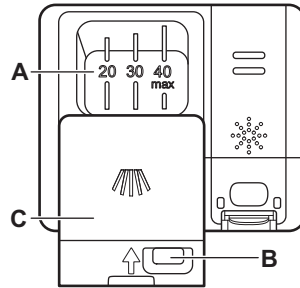

⚠ DİKKAT!

Sadece bulaşık makineleri için tasarlanmış deterjanları kullanın.

1. Kapağı (B) açmak için kilit açma düğmesine (C) basın.

2. Deterjanı, (A) gözüne koyun. “40 max” işaretini aşmayın. Deterjanı tablet, toz ya da jel olarak kullanabilirsiniz.
3. Programın ön yıkama aşaması varsa bulaşık makinesi kapağının iç kısmına 5 g'den az deterjan koyun.
4. Kapağı kapatın. Kapağın, yerine kilitlendiğinden emin olun.

Deterjan dozu hakkında bilgi için ürün ambalajı üzerindeki üretici talimatlarına bakın. Genelde, fazla lekeli olmayan bulaşıklarla dolu bir makineyi çalıştırmak için 20 - 25 ml jel deterjan veya 18 g toz deterjan yeterlidir.

9. BULAŞIK MAKİNESİNİN DOLDURULMASI

- En iyi temizlik sonuçları için, sepetlerdeki bulaşıkları kullanım kılavuzunda belirtilen şekilde düzenleyin.
- Su ve enerjinin en verimli kullanımı için bulaşık makinenizi tam kapasitesiyle kullanmaya özen gösterin.
- Bulaşık makinenizin verimli çalışabilmesi için sepetleri aşırı doldurmayın.
- Sepetlerdeki bulaşıkların birbirine temas etmemesine ya da üzerlerini kapatmalarına dikkat edin. Aksi halde su bulaşıkların tüm noktalarına ulaşamaz.
- Makineyi sadece bulaşık makinesinde yıkanmaya uygun olan bulaşıkları yıkamak için kullanın.
- Şu malzemeleri bulaşık makinesinde yıkamayın: ahşap, boynuz, kalay, bakır, alüminyum, narin süslemeli porselen ve korumasız karbon çelik veya gümüş. Bu; çatlamalarına, bükülmelerine, renklerini atmalarına, oyulmalarına, paslanmalarına, kararmalarına veya korozyona uğramalarına neden olabilir.
- Su emen nesnelere (süngerler, toz bezleri) makinenin içinde yıkamayın.
- Suyun tahliyeye akmasını sağlamak için çukurlu bulaşıkları (fincanlar, bardaklar ve tavalar) ağızları aşağı gelecek şekilde yerleştirin.
- Cam nesnelere birbirine temas etmediğinden emin olun.
- Hafif eşyaları üst sepete yerleştirin. Bulaşıkların doğru şekilde yerleştiğinden ve sallanmadığından emin olun.
- Çatal-bıçağı ve küçük bulaşıkları, çatal-kasık-bıçak çekmecesine koyun.
- Bir programı başlatmadan önce, püskürtme kollarının herhangi bir yere çarpmadan, rahatça tam bir tur dönebildiğinden emin olun.
- Büyük bulaşıkları yerleştirmek için üst sepetin yüksekliğini ayarlayın.

9.1 Üst sepetin yüksekliğinin ayarlanması

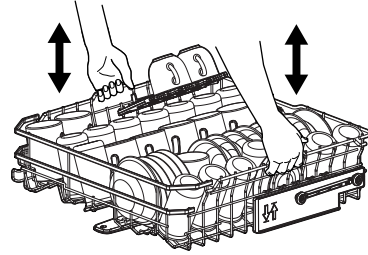

Üst sepetin kaldırılması

1. Sepeti sonuna kadar dışarı çekin.
2. Mekanizma yerine kilitlenip sepet sabitlenene kadar sepeti bir veya her iki tarafından kaldırın.

Üst sepetin indirilmesi

1. Sepeti sonuna kadar dışarı çekin.
2. Sepeti bir veya her iki tarafından hafifçe kaldırın, ardından aşağı doğru yönlendirerek aşağı inmesini sağlayın.

9.2 Bulaşık makinesi sepeti özellikleri

Dahil olan aksesuarlar bulaşık makinenizin modeline göre değişiklik gösterebilir.

Alt sepet

Katlanabilir tel sayısı bulaşık makinenizin modeline göre değişiklik gösterebilir.

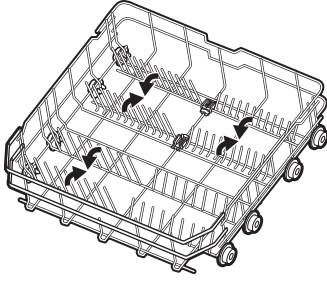

Üst sepet

Katlanabilir tel sayısı bulaşık makinenizin modeline göre değişiklik gösterebilir. Bardak koymak için kullanılan raflar katlanarak uzun tabaklara yer açılabilir.

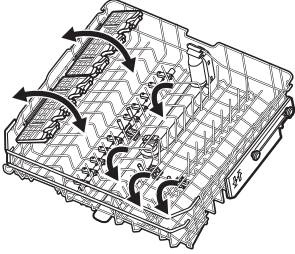

Bardak rafları, cam eşyaları tutmak için yumuşak tutma yerlerine sahipken, kauçuk sivri uçlar kaymalarını sağlar.

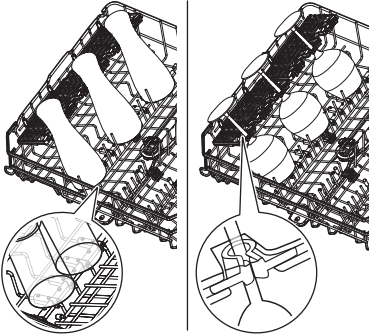

Çatal-bıçak çekmecesini

Çekmeceyi çatal bıçak takımı ve küçük eşyalar için kullanın. Çekmede katlanabilir bıçak tutucular bulunmaktadır.

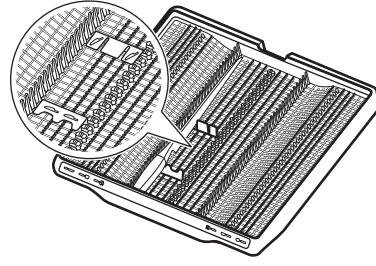

Aksesuarları nasıl çıkarabilirim

Büyük kapları yerleştirmek için bardak rafları ve kauçuk sivri uçlar geçici olarak çıkarılabilir.

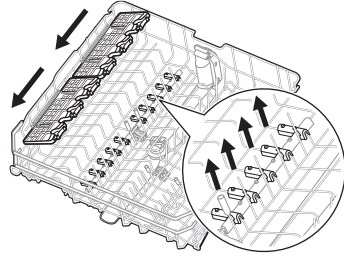

Bıçak tutucular gerektiğinde geçici olarak çıkarılabilir.

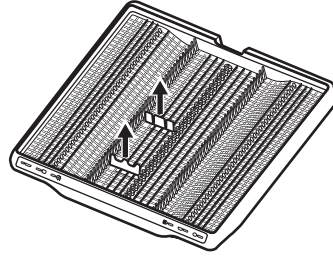

Maksimum bulaşık yükseklikleri (mm)

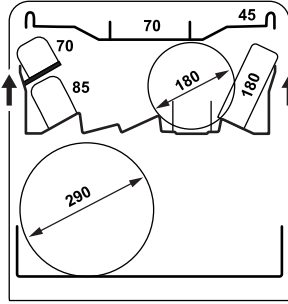
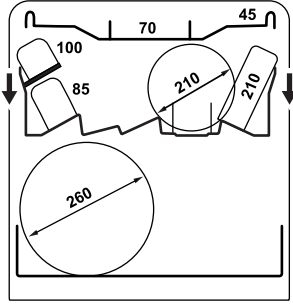

9.3 Bulaşık makinesi doldurma örnekleri

Alt sepet

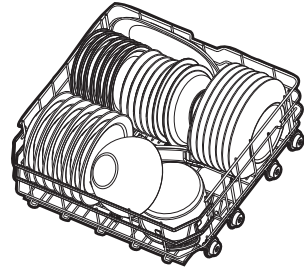
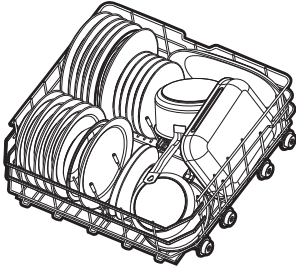

Üst sepet

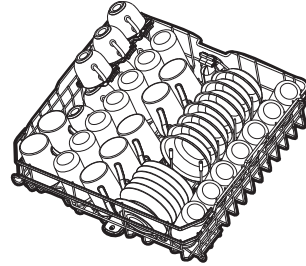
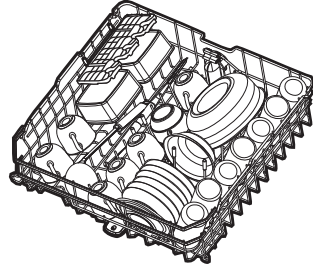

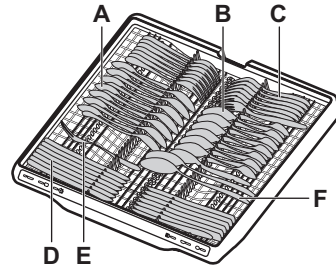

Çatal-bıçak çekmecesini

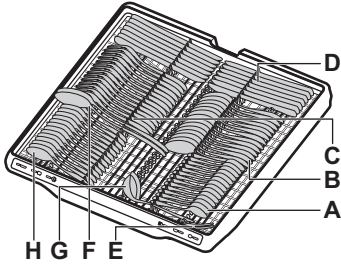



- A. Çay kaşığı (14 adet)
- B. Çorba kaşığı (14 adet)
- C. Çatal (14 adet)
- D. Bıçak (14 adet)
- E. Servis çatalı (1 adet)
- F. Servis kaşığı (2 adet)
- G. Sos kepçesi (1 adet)
- H. Tatlı kaşığı (14 adet)

10. GÜNLÜK KULLANIM



1. Musluğu açın.
2. açma / kapama tuşuna basarak cihazı çalıştırın.
3.  yanıyorsa tuz haznesini doldurun.
4.  yanıyorsa parlatici gözünü doldurun.
5. Bulaşıkları sepetlere koyun.
6. Deterjan çekmecesini açın.
7. Cihazın kapısını kapatın.
8. Bir program seçin ve başlat düğmesine basın.
9. Program bittiğinde su musluğunu kapatın.

10.1 Uzaktan başlatma

Fonksiyon, bir programın uygulamadan başlatılmasını sağlar.

Uzaktan başlatmayı etkinleştirme



Kapağın kapalı olduğundan emin olun.  göstergesinin açık ve bulaşık makinesinin uygulamaya eklendiğinden emin olun. Değilse, "Kablosuz bağlantı" bölümüne bakın.

 ve  tuşlarını aynı anda 3 saniye boyunca basılı tutun.

 göstergesi yanar.

- ① Uzaktan çalıştırma etkinken kapağın açılması bu işlevi devre dışı bırakır. Kapağı kapatmadan önce uzaktan çalıştırmayı tekrar etkinleştirin. Aksi takdirde kapağı kapatıktan hemen sonra yıkama döngüsü başlar. Gecikmeli başlatma ayarlanmışsa, kapağın açılması uzaktan çalıştırmayı devre dışı bırakmaz.

Uzaktan başlatmayı devre dışı bırakma

 ve  tuşlarına aynı anda 3 saniye basılı tutun.

 göstergesi kapalı.

10.2 Bir programı nasıl başlatabilirim

1. açma / kapama tuşuna basarak cihazı çalıştırın. Kapağın kapalı olduğundan emin olun.
2. İstenilen programın gösterge ışığı yanana kadar  ögesine basın.

Gösterge ekranı, programın süresini gösterir.

3. İsterseniz uygun bir seçenek seçin.
4. Programı başlatmak için  tuşuna basın. Program süresi 1 dakikalık adımlarla azalmaya başlar.



10.3 Bir program seçeneğini nasıl etkinleştirebilirim

Aynı anda yalnızca bir seçenek etkinleştirilebilir. Bir programı başlatmadan önce bu seçeneği etkinleştirin. Bir program çalışırken seçenekleri etkinleştiremez ya da devre dışı bırakamazsınız.

1. Yeni bir program seçin.
2. İstenecek seçeneğin göstergesi yanana kadar  ögesine basın. Seçenek geçerli değilse, seçenek göstergeleri yanıp söner ve bir ton duyulur.

- ① Bir seçeneğin etkinleştirilmesi genellikle su tüketimini, enerji tüketimini ve program süresini artırır.

10.4 Bir programın başlangıcını geciktirme



1. Yeni bir program seçin.
2.  tuşuna gösterge ekranında istediğiniz gecikme süresi (1 ila 24 saat) görünene dek basın.
3. Geri sayımı başlatmak için  tuşuna basın.

 göstergesi yanar. Kalan süre saat cinsinden geri sayar. Nihai süre dakika cinsinden görüntülenir.

Geri sayım tamamlandığında program başlar.

 göstergesi söner.



10.5 Bir programın gecikmeli başlatmasını nasıl iptal edebilirim

 ve  tuşlarını aynı anda 3 saniye boyunca basılı tutun.

Cihaz program seçimine geri döner.

Tekrar bir program seçin.

10.6 Çalışan bir programı nasıl iptal etme

 ve  tuşlarını aynı anda 3 saniye boyunca basılı tutun.

Cihaz program seçimine geri döner.

Yeni bir programı başlatmadan önce deterjan gözünde deterjan bulunduğundan emin olun.

10.7 Cihaz çalışırken kapağın açılması

Makinenin kapağını bir programın çalışması sırasında açarsanız, bulaşık makinesi durur. Gösterge ekranı programın kalan süresini gösterir. Kapağı kapattıktan sonra, bulaşık yıkama programı kesildiği noktadan itibaren devam eder.

Gecikmeli başlatma geri sayımı esnasında kapağı açarsanız geri sayım duraklatılır. Ek-randa mevcut geri sayım durumu gösterilir. Kapağı kapattıktan sonra geri sayım devam eder.

 Cihaz çalışırken kapağın açılması enerji tüketimini ve program süresini etkileyebilir.

10.8 Program sonu

Program tamamlandığında bulaşık makinesi otomatik olarak devre dışı kalır.

Açma/kapama düğmesi haricinde tüm düğmeler devre dışıdır.

10.9 Otomatik kapanma

Cihaz çalışmadığında cihazı kapatan fonksiyon enerji tasarrufu sağlar. Bu fonksiyon otomatik olarak devreye girer:

- Program bittiğinde.
- Hiçbir program başlatılmamışsa ve hiçbir tuşa basılmamışsa 10 dakika sonra.

11. İPUÇLARI VE ÖNERİLER

11.1 Genel

Aşağıdaki ipuçları, günlük kullanımda en iyi temizleme ve kurutma sonuçlarını elde etmenizi ve çevreyi korumanızı sağlar.

- Kullanım kılavuzunda açıklandığı gibi bulaşıkların bulaşık makinesinde yıkanması, bulaşıkları elle yıkamaktan daha az su ve enerji tüketir.
- Bulaşıklarınızı dizmeden önce sudan geçirmeyin. Bu durum, su ve enerji tüketimini artırır. Çalkalama için gerekirse bir ön yıkamalı program seçin.
- Makinenin içine koymadan önce tabaklardan ve boş bardaklardan büyük yiyecek kalıntılarını temizleyin.
- Yük tipine ve kirlilik derecesine göre uygun bir program seçin.
- Cihazın içinde kireç birikimini önlemek için:

- Gerektiğinde tuz haznesini tekrar doldurun.
- Deterjan ve parlatıcı için önerilen dozu kullanın.
- Su yumuşatıcının seviyesinin şebeke suyunun sertliğine uygun olduğundan emin olun.
- "Bakım ve temizlik" bölümündeki talimatları uygulayın.

11.2 Tuz, parlatıcı ve deterjan kullanımı

- Sadece bulaşık makinesi için tasarlanmış tuz, parlatıcı ve deterjan kullanın. Diğer ürünler cihaza zarar verebilir.
- Suyu sert ve çok sert olan bölgelerde optimum seviyede temizleme ve kurutma sonuçları elde etmek için katkısız deterjan (katkı maddesi içermeyen toz, jel veya

- tabletler), parlaticı ve tuzu ayrı ayrı kullanmanızı öneririz.
- Çok bileşenli tabletler kısa programlar sırasında tamamen çözülmeyebilir, bu da yemekler üzerinde deterjan kalıntılarına yol açabilir. Ürün ambalajına bakın. Tabletleri daha uzun programlarda kullanın.
 - Her zaman doğru miktarda deterjan kullanın. Yetersiz deterjan dozajı, kötü temizleme sonuçlarına ve çamaşırların üzerinde sert su filmine veya lekelerle neden olabilir. Yumuşak veya yumuşatılmış su ile çok fazla deterjan kullanılması bulaşıklarda deterjan artıklarına neden olur. Deterjan ambalajının üzerindeki talimatlara uyun.
 - Her zaman doğru miktarda parlaticı kullanın. Parlaticı dozajının yetersiz olması kurutmayı olumsuz etkiler. Çok fazla parlaticı kullanımı, bulaşık üzerinde mavimsi tabakalara neden olur. Durulama yardımı seviyesini ayarlamak için "Ayarlar" bölümüne bakın.
 - Su yumuşatıcı seviyesinin doğru olduğundan emin olun. Seviye çok yüksek ayarlanırsa, su aşırı yumuşak hale gelir, bu da camın aşınmasına neden olabilir. Su yumuşatıcı seviyesini ayarlamak için "Ayarlar" bölümüne bakın.

11.3 Multi tablet kullanmayı bırakmak istediğinizde yapılacaklar

Deterjan, tuz ve parlaticıyı ayrı ayrı kullanmaya başlamadan önce aşağıdaki adımları tamamlayın:

1. Su yumuşatma sisteminin seviyesini en yükseğe ayarlayın.

2. Tuz ve parlaticı haznelerinin dolu olduğuna emin olun.
3. 30min programını başlatın. Deterjan eklemeyin ve sepetlere bir şey yerleştirmeyin.
4. Program tamamlandığında, su yumuşatıcıyı bölgenizdeki su sertliğine göre ayarlayın.
5. Parlaticı dozu miktarını ayarlayın.

11.4 Bir programı başlatmadan önce

Seçilmiş programı başlatmadan önce şunlara dikkat edin:

- Filtreler temiz ve doğru şekilde yerleştirilmelidir.
- Tuz kabının kapağı sıkı olmalıdır.
- Püskürtme kolları tıkalı olmamalıdır.
- Yeterli tuz ve parlaticı var.
- Sepetlerdeki bulaşıkların düzeni doğru.
- Program yük tipine ve kirlilik derecesine göre uygundur.
- Doğru miktarda deterjan kullanılmalıdır.

11.5 Sepetlerin boşaltılması

1. Yemek takımlarının cihazdan çıkartmadan önce soğumalarını bekleyin. Sıcak parçalar kolayca zarar görebilir.
2. Öncelikle alt sepeti sonra da üst sepeti boşaltın.

❗ Program tamamlandıktan sonra cihazın iç yüzeylerinde hala su kalmış olabilir.

12. BAKIM VE TEMİZLİK

🔑 ÖNEMLİ

🔑 programını başlatmanın dışındaki herhangi bir bakım işleminden önce, cihazı devre dışı bırakın ve elektrik fişini prizden çıkarın.

Kirli filtreler ve tıkalı püskürtme kolları yıkamadan alınacak sonucu kötüleştirir.

Filtreler kendi kendine katalitik temizleme yapar ve her kullanımdan sonra katalitik temizleme gerektirmez. Filtreleri haftada bir kez temizleyin. Püskürtme kollarını iki ayda bir veya program tamamlandıktan sonra bulaşıklarda yiyecek artıkları fark ederseniz daha erken te-

mizleyin. Katalitik temizleme sıklığı, cihazın ne kadar sık kullanıldığına göre değişebilir.

12.1 İç kısmın temizlenmesi

- Cihazı nemli yumuşak bir bezle temizleyin.
- Aşındırıcı ürünler, aşındırıcı temizleme bezleri, keskin aletler, güçlü kimyasallar, kazıyıcı veya çözücü kullanmayın.
- Lastik sızdırmazlık contasıyla birlikte kapağı haftada bir kez silerek temizleyin.
- Cihazınızın performansını korumak için, ayda en az bir kez özellikle bulaşık makineleri için tasarlanmış bir temizlik ürünü kullanın. Ürünün ambalajının üzerindeki talimatları dikkatli bir şekilde takip edin.

- En iyi yıkama sonuçları için  programını başlatın.

12.2 Yabancı maddelerin çıkarılması

Bulaşık makinesinin her kullanımından sonra filtreleri ve tekneyi kontrol edin. Yabancı maddeler (ör. cam, plastik, kemik veya kürdan vb.) temizleme performansını azaltır ve tahliye pompasına zarar verebilir.

⚠ DİKKAT!

Yabancı maddeleri çıkaramıyorsanız bir Yetkili Servis Merkezi ile iletişime geçin.

1. Filtre sistemini bu bölümde belirttiği gibi sökün.
2. Her türlü yabancı maddeyi manuel olarak çıkarın.
3. Filtreleri bu bölümde belirttiği gibi geri takın.

12.3 Filtrelerin temizlenmesi

Filtre sistemi 3 parçadan oluşur.

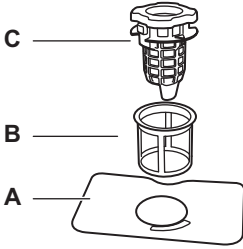

1. Boşaltma filtresini (C) saat yönünün tersine çevirin ve kaldırın. Yassı filtreyi (A) çıkarın.

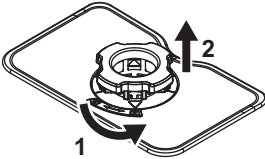

2. Boşaltma filtresindeki (C) iki tuşa basın ve ince filtreden (B) çıkarın.

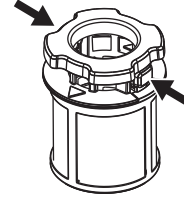

3. Filtreleri yıkayın.
4. Haznenin içinde veya etrafında yiyecek veya kir kalıntısı olmadığından emin olun.
5. Yassı filtreyi (A) yerine geri takın.
6. Boşaltma filtresini (C) ince filtreye (B) itin.
7. İnce filtreyi (B) yassı filtreye (A) yerleştirin. Boşaltma filtresini (C) kilitlenene kadar saat yönünde çevirin.

⚠ DİKKAT!

Filtrelerin yanlış konumlanması kötü yıkama sonuçlarına ve cihazın zarar görmesine neden olabilir.

12.4 Alt püskürtme kolunun temizlenmesi

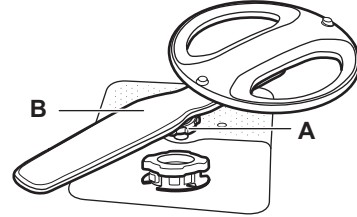

1. Sıkma somununu (A) saat yönünün tersine çevirin ve püskürtme kolunu (B) yukarı çekin.
2. Püskürtme kolunu akan su altında yıkayın. Deliklerden yiyecek artıkları veya cam parçacıklarını çıkarmak için kürdan benzeri ince bir sivri uçlu alet kullanın. Deliklerden su akıtarak kalan kalıntıları temizleyin.
3. Püskürtme kolunu aşağı doğru bastırın ve sıkma somununu saat yönünde çevirin.

12.5 Üst püskürtme kolunun temizlenmesi

1. Üst sepeti çekip çıkartın.
2. Püskürtme kolunu sepetten ayırmak için sıkma somununu (A) saat yönünde çevirin.

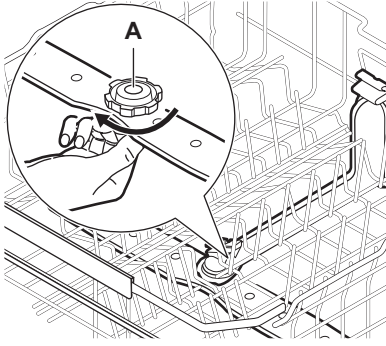

3. Püskürtme kolunu akan su altında yıkayın. Deliklerden yiyecek artıkları veya cam parçacıklarını çıkarmak için kürdan benzeri ince bir sivri uçlu alet kullanın. Deliklerden su akıtarak kalan kalıntıları temizleyin.
4. Püskürtme kolunu geri takmak için sıkma somununu bir tik sesi duyana kadar saat yönünün tersine çevirin. Sıkma somununun çıkış tüpüyle doğru şekilde hizalandığından emin olun.

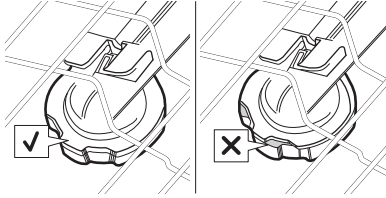

12.6 Tavan püskürtme kolunun temizlenmesi

Tavan püskürtme kolu cihazın tavanındadır. Püskürtme kolu (C), çıkış tüpüne (A) montaj elemanı (B) ile takılmıřtır.

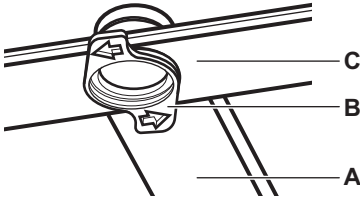

1. Çatal kařık çekmecesinin sürgü raylarının yan kısımlarındaki durdurucuları açın ve çekmeceyi çekin.

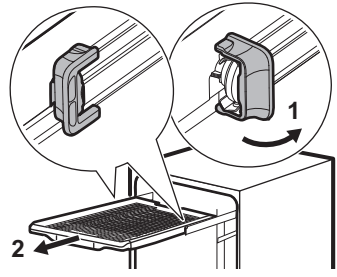

2. Püskürtme koluna daha kolay ulařabilmek için üst sepeti en açaık noktaya yerleřtirin.
3. Montaj elemanını (B) saat yönünün tersine çevirin ve püskürtme kolunu (C) ařađı çekin.
4. Püskürtme kolunu akan su altında yıkayın. Deliklerden yiyecek artıkları veya cam parçacıklarını çıkarmak için kürdan benzeri ince bir sivri uçlu alet kullanın. Deliklerden su akıtarak kalan kalıntıları temizleyin.
5. Montaj elemanını (B) püskürtme koluna (C) yerleřtirin ve saat yönünde döndürerek çıkış tüpüne (A) sabitleyin. Montaj elemanının yerine oturmasına dikkat edin.
6. Çatal kařık çekmecesini sürgü raylarına yerleřtirin ve durdurucuları kilitleyin.

12.7 Giriř hortumu filtresinin temizlenmesi

1. Su musluđunu kapatın.
2. Bađlantı elemanını (A) saat yönünün tersine döndürün. Hortumu çıkarın.

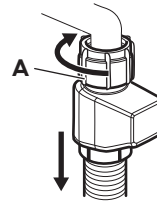

3. Giriř hortumunun filtresini temizleyin.

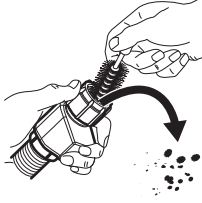

13. SORUN GİDERME

Oluşabilecek sorunların büyük bir kısmı, Yetkili Servis Merkezi ile iletişime geçmeye gerek kalmadan çözülebilir. Karşılaşabileceğiniz sorunlar hakkında bilgi edinmek için tabloya bakınız.

Bazı sorunlar ortaya çıktığında gösterge ekranında bir hata kodu görünür.

Cihazı kontrol ettikten sonra devre dışı bırakın ve tekrar devreye alın. Sorun devam ederse bir Yetkili Servis Merkezi ile iletişime geçin.

► ÖNEMLİ

Su musluğunu kapatın, cihazın fişini çekin ve sorun giderilene kadar kullanmayın.

Cihazı çalıştıramıyorsanız.

- Elektrik fişinin prize takılı olduğundan emin olun.
- Sigorta kutusundaki sigortaların doğru çalıştığından emin olun.

Program başlamıyor.

- Cihazın kapağının kapalı olduğundan emin olun.
- Gecikmeli başlatma ayarlanmıyorsa, geri sayımı iptal edin ya da geri sayımın bitmesini bekleyin.
- Makine, su yumuşatıcısının içindeki reçineyi yenileme işlemini yapıyordur. İşlem süresi yaklaşık 5 dakikadır.

ı10 veya ı11 hata kodları. Cihaz düzgün bir şekilde su almıyor.

- Su musluğunun açık olduğundan emin olun.
- Su girişi basıncının 0.05 (0.5) / 1 (10) MPa (bar) arasında olmadığından emin olun. Bu bilgiye ulaşmak için yerel su tedarikçinizi arayın.
- Su musluğunun tıkalı olmadığından emin olun.

12.8 Dış tarafı temizleme

- Cihazı nemli yumuşak bir bezle temizleyin.
- Sadece nötr deterjanlar kullanın. Kontrol paneli için deterjan içermeyen su kullanın.
- Aşındırıcı ürünler, aşındırıcı ovma bezleri veya çözücüler kullanmayın.

- Giriş hortumundaki filtrenin tıkalı olmadığından emin olun. Gerekirse, filtreyi temizleyin. "Bakım ve temizlik" bölümüne bakın.
- Giriş hortumunda dolanma veya bükülme olmadığından emin olun.

ı20 hata kodu. Cihaz suyu tahliye etmiyor.

- Lavabo borusunun tıkalı olmadığından emin olun.
- İç filtre sisteminin tıkalı olmadığından emin olun.
- Tahliye hortumunda dolanma veya bükülme olmadığından emin olun.

ı23 hata kodu. Boşaltma pompasında arıza.

- Drenaj pompası kapağı gevşek veya eksik. Kapağı inceleyin. Kapağın yeri için, bu bölümün ilerleyen kısımlarında verilen boşaltma pompasını temizleme talimatlarına bakın.

ı24 hata kodu. Boşaltma pompasında arıza.

- Boşaltma pompası yabancı bir nesne tarafından tıkanmış. Bu bölümün ilerleyen kısımlarında "Tahliye pompası nasıl temizlenir" bölümüne bakınız.

ı28 hata kodu. Boşaltma pompasında arıza.

- Su musluğunu kapatın ve Yetkili Servis Merkezini arayın.

ı30 hata kodu. Taşma emniyeti aygıtı etkin. Taban tepsisinde su sızıntısı tespit edildi.

- Su musluğunu kapatın.
- Cihazın doğru monte edildiğinden emin olun.
- Sorun devam ederse bir Yetkili Servis Merkezi ile iletişime geçin.

151-159 hata kodları. Yıkama pompası arızası.

- Cihazı kapatıp açın.

161 veya 169 hata kodu. Cihazın içindeki suyun sıcaklığı çok yüksek veya sıcaklık sensörü arızalı.

- Giriş suyu sıcaklığının 60°C değerini aşmadığından emin olun.
- Cihazı kapatıp açın.

197, 198, veya 1C0 - 1C5 hata kodları. Cihazın teknik arıza.

- Cihazı kapatıp açın.

1F1 hata kodu. Cihazın içindeki su seviyesi çok yüksek.

- Cihazı kapatıp açın.
- Filtrelerin temiz olduğundan emin olun.
- Çıkış hortumunun zeminden doğru yüksekliğe takıldığından emin olun. Montaj talimatlarına bakın.

Makine çalışma esnasında birçok kez durup tekrar çalışıyor.

- Bu, normal bir durumdur. Bu çalışma sistemi daha yüksek yıkama performansı ve enerji tasarrufu sağlar.

Program çok uzun sürüyor.

- Gecikmeli başlatma ayarlanmışsa, geri sayımı iptal edin ya da geri sayımın bitmesini bekleyin.
- Program seçeneklerinin etkinleştirilmesi program süresini uzatır.

Görüntülenen program süresi, tüketim değerleri tablosundaki süreden farklı.

- Su basıncı ve sıcaklığı, elektrik şebekesindeki farklılıklar, tercih edilen seçenekler, bulaşık miktarı ve kirlilik seviyesi gibi etkenler program süresinin değişmesine neden olabilir.

Ekranda gösterilen kalan süre artıyor ve program süresi sona doğru uzuyor.

- Bu, bir arıza değildir. Makine sorunsuz çalışıyor.

Makine kapağında küçük bir sızıntı var.

- Cihaz dengede değildir. Ayarlanabilir ayakları (varsa) gevşetin veya sıkın.

Makinenin kapağı zor kapanıyor.

- Cihaz dengede değildir. Ayarlanabilir ayakları (varsa) gevşetin veya sıkın.
- Bulaşıklar sepetten taşıyor olabilir.

Cihazın kapağı yıkama sırasında açılıyor.

- AirDry fonksiyonu bir yandan enerji tasarrufu sağlarken diğer yandan kurutma sonuçlarını iyileştirmek için etkinleştirilir. Fonksiyonu devre dışı bırakmak için "Ayarlar" bölümüne bakın.

Makineden tıkrırtı veya çarpma sesleri geliyor.

- Bulaşıklar, sepetlere doğru şekilde yerleştirilmemiştir. "Bulaşık makinesinin doldurulması" bölümüne bakın.
- Püskürtme kollarının bir yere çarpmadan tam tur döndüğünden emin olun.

Makine, sigortayı atıyor.

- Evinizde tek bir sigortaya bağlı olan cihazların hepsine aynı anda yeterli amper tedarik edilemiyor. Priz amperini ve sayaç kapasitesini kontrol edin ya da aynı anda çalıştırılmış cihazlardan birini veya birkaçını kapatın.
- Makinede elektriksel bir arıza vardır. Yetkili Servis Merkezini arayın.

Cihaz açıldı ama çalışmıyor. Gösterge ekranında PF gösterilir.

- Güç kaynağı çalışma aralığının dışındadır. Bulaşık yıkama programı geçici şekilde kesintiye uğrar ve elektrik tekrar geldiği zaman otomatik şekilde devam eder.

Cihaz çalışırken kapanıyor.

- Elektrik tamamen kesilmesi. Bulaşık yıkama programı geçici şekilde kesintiye uğrar ve elektrik tekrar geldiği zaman otomatik şekilde devam eder.

Gösterge ekranında upd gösterilir.

Yalnızca açma/kapama tuşu etkindir.

- Cihaz, aygıt yazılımı güncellemesi mevcut olduğunda güncellemeyi otomatik olarak indirir ve kurar. Güncelleme işlemi süresince gösterge ekranında görünür. İşlemin tamamlanmasını bekleyin. Cihazı devre dışı bırakarak güncelleme sürecini durdurursanız, cihazı etkinleştirdiğinizde devam eder. Aygıt yazılımı güncellemesi, cihaz performans beyanı değerlerini değiştirmez.

13.1 Tahliye pompası nasıl temizlenir

⚠ DİKKAT!

Katalitik temizleme yaparken dikkatli olun, çünkü tahliye pompası cam gibi keskin parçalar içerebilir.

1. Cihazı devre dışı bırakın ve elektrik fişini prizden çıkarın.
2. Filtre sistemini çıkarın.
3. Kalan suyu bir süngerle silin.
4. Plastik kapağı parmağınızla çekin.



5. Her türlü yabancı maddeyi dikkatlice çıkarın.
6. Plastik kapağı geri yerine takın. Gevşek olmadığından emin olun.
7. Filtre sistemini takın ve cihazı fişe takın.

13.2 Bulaşık yıkama ve kurutma performansı tatmin edici değil

Bulaşıklar tam olarak yıkanmıyor.

- “İpuçları ve öneriler” bölümüne bakın.
- Daha yoğun yıkama programları kullanın.
- Seçilmiş programda daha iyi yıkama sonuçları almak için  seçeneğini etkinleştirin.
- Püskürtme kollarındaki delikleri ve filtreleri temizleyin. “Bakım ve temizlik” bölümüne bakın.
- Deterjanın kalitesi de buna sebep olabilir. Başka bir deterjan deneyin.

Yetersiz kurutma sonuçları.

- “İpuçları ve öneriler” bölümüne bakın.
- Bulaşıklar yıkandıktan sonra çok uzun bir süre kapağı kapalı makinenin içinde kaldı. Kapağın otomatik olarak açılması ve kurutma performansını artırmak için AirDry işlevini etkinleştirin. “Ayarlar” bölümüne bakın.
- Bulaşık makinesini yalnızca program tamamlandığında ve gösterge ekranında 0:00 gösterildiğinde boşaltın.
- Parlaticı yoktur veya dozu ayarı yeterli değildir. Parlaticı gözünü doldurun veya doz ayarını yükseltin (mümkünse).
- Bunun nedeni parlaticının kalitesi olabilir. Başka bir parlaticı kullanmayı deneyin.
- Multi tabletler kullanırken dahi daima parlaticı kullanın.
- Uygulama üzerinden kurutma iyileştirme seçeneğini etkinleştirin.
- Plastik parçaların havlu ile kurulanması gerekebilir.

- 30min programında kurutma aşaması yoktur. Farklı bir program seçin.
- Üst sepetten gelen su damlaları alt sepete düşüyor. Önce alt sepeti, sonra üst sepeti boşaltın.

Bardak ve tabakların üzerinde beyazımsı çizgiler var.

- Deterjan miktarı çok fazladır. Miktarı azaltın.

Bardak ve tabakların üzerinde mavimsi tabakalar var.

- Parlaticı doz ayarı çok yüksektir. Doz ayarını daha düşük konuma getirin.

Bardaklar ve tabakların üzerinde lekeler ve kurumuş su damlası izleri.

- Bunun nedeni parlaticının kalitesi olabilir. Başka bir parlaticı deneyin.
- “Bulaşık makinesinin doldurulması” bölümüne bakın.

Makinenin iç kısmı ıslak.

- Bu, makede bir sorun olduğu anlamına gelmez. Nem makinenin duvarlarında yoğunlaşır.

Yıkama sırasında anormal köpük görülüyor.

- Özellikle bulaşık makineleri için üretilmiş deterjanları kullanın.
- Farklı bir üreticiye ait bir deterjanı kullanın.
- Bulaşıkları akan su altında önceden yıkamayın.

Çatal-bıçaklar üzerinde pas izleri var.

- Yıkama için kullanılan su çok fazla tuz içeriyordur. Tuz haznesini doldurduktan sonra dökülen tuzu mutlaka temizleyin.
- Paslanan ürünler ve paslanmaz çelik çatal-bıçaklar birlikte yerleştirilmiştir. Bunları birbirine yakın yerleştirmeyin.

Programın sonunda deterjan gözünde deterjan kalıntıları.

- Su, bölmeye yapışmış ve sıkışmış olan deterjanı çıkaramıyordur. Püskürtme kollarının tıkalı olmadığından veya önlerinin kapalı olmadığından emin olun.
- Sepetin içinde bulunan bulaşıkların deterjan gözü kapağının açılmasını engellemediğinden emin olun.

Makinenin içinde koku var.

- “Bakım ve temizlik” bölümüne bakın.
- Düzenli olarak 65°C sıcaklığında bir bulaşık yıkama programı kullanın.

Bulaşıklar, iç hazne ve kapağın içinde kireç kalıntıları var.

- Mulusluk suyunuz çok serttir. Çok fonksiyonlu tablet kullanıldığında dahi tuz kullanın ve su yumuşatıcı sistemin seviyesini su sertliğine göre ayarlayın. "Ayarlar" bölümündeki su yumuşatıcısı bölümüne bakın.
- Tuz seviyesi düşük olabilir. Tuz göstergesi yanıyorsa, tuz haznesini doldurun.
- Tuz kabının kapağı gevşek kalmıştır. Kapağı inceleyin.
- 🔄 programını bulaşık makineleri için tasarlanmış bir temizlik ürünü veya kireç çözücü ile başlatın.
- Kireç birikmesi devam ederse, cihazı uygun deterjanlarla temizleyin.
- Başka bir deterjan deneyin.
- Deterjan üreticisiyle iletişime geçin.

Bulaşıklar mat, soluk veya çizilmiş.

- Sadece bulaşık makinesine uygun bulaşıkların yıkandığından emin olun.
- Sepeti dikkatli bir şekilde doldurun ve boşaltın. "Bulaşık makinesinin doldurulması" bölümüne bakın.
- Hassas bulaşıkları üst sepete koyun.
- Cam ve hassas parçaların özel bakımı için 🧴 seçeneğini etkinleştirin.

Diğer olası nedenler için bkz. "İlk kullanımdan önce", "Bulaşık makinesinin doldurulması", "Günlük kullanım" veya "İpuçları ve öneriler".

13.3 Kablosuz bağlantı ile ilgili sorunlar

Kablosuz bağlantının etkinleştirilmesi başarısız oldu.

- Hatalı kablosuz ağ kimliği veya parolası. Kurulumu iptal edin ve doğru kimlik bilgilerini girmek için yeniden başlatın. "Kablosuz bağlantı" bölümüne bakın.
- Kablosuz ağ sinyalinde bir sorun var. Kablosuz ağını ve modeminizi kontrol edin. Modemi yeniden başlatın.
- Kablosuz ağ sinyali zayıf. Bunu doğrulamak için mobil cihazınızı ve

- bulaşık makinenizi aynı odadaki aynı ağa bağlayın. Başarısız olursa yönlendiriciyi bulaşık makinesine yaklaştırın.
- Bulaşık makinesinin yakınında çalışan bir mikrodalga fırın sinyali olumsuz etkiliyor olabilir. Mikrodalga fırını kapatın.
- Kablosuz ağınıza başka problemler varsa kablosuz hizmet sağlayıcınız ile irtibata geçin.

Uygulama bulaşık makinesine bağlanamıyor.

- Kablosuz ağ sinyalinde bir sorun var. Kablosuz ağını ve modeminizi kontrol edin. Modemi yeniden başlatın.
- Mobil cihazınızın ağa bağlı olduğunu kontrol edin.
- Yeni modem kurulmuş veya yönlendirici yapılandırması değişmiştir. Bulaşık makinesini ve mobil cihazı yeniden yapılandırın. "Kablosuz bağlantı" bölümüne bakın.
- Kablosuz ağınıza başka problemler varsa kablosuz hizmet sağlayıcınız ile irtibata geçin.

Uygulama, kablosuz ev ağı dışında herhangi bir ağ üzerinden bulaşık makinesine bağlanamaz. Wi-Fi göstergesi yanıp söner.

- Bulutla bağlantı kesildi. Bağlantının yeniden kurulmasını bekleyin.

Uygulama bulaşık makinesine sık bağlanamıyor.

- Bulaşık makinesinin yakınında çalışan bir mikrodalga fırın sinyali olumsuz etkiliyor olabilir. Mikrodalga fırını kapatın. Mikrodalga fırını ve uzaktan kontrol fonksiyonunu aynı anda kullanmaktan kaçının.
- Kablosuz ağ sinyali zayıf. Modeminizi mümkün olduğu kadar bulaşık makinesinin yanına getirmeye çalışın veya kablosuz ağ alanını genişletecek bir cihaz temin edin.

14. TEKNİK VERİLER

Boyutlar	Genişlik / yükseklik / derinlik (mm)	596 / 815 - 895 / 570
Elektrik bağlantısı ¹⁾	Gerilim (V)	200 - 240
	Frekans (Hz)	50 - 60

Su giriři basıncı	Min. / maks. MPa (bar)	0.05 (0.5) / 1 (10)
Su kaynađı	Sođuk su veya sıcak su (°C) ²⁾	min. 5 - maks. 60
Kapasite	Yerleřtirme dzenı	14

¹⁾ Diđer deđerler için bilgi etiketine bakınız.

²⁾ Evinizde alternatif enerji kaynaklarından (ör. güneř panellerinden) elde edilen bir sıcak su kaynađı varsa, enerji tüketimini azaltmak için lütfen bu sıcak su kaynađını kullanın.

14.1 EU EPREL veritabanına bađlantı

Cihazla sađlanan enerji etiketindeki QR kodu, EU EPREL veritabanına bu cihazın kaydıyla ilgili bir web bađlantısı sađlar. Enerji etiketini, kullanım kılavuzu ve bu cihazla verilen diđer tüm belgelerle birlikte referans olması açısından saklayın.

EU EPREL veritabanında, ürünün performansı ile ilgili bilgileri <https://eprel.ec.europa.eu> bađlantısını ve cihazın bilgi etiketinde bulabileceđiniz model adını ve ürün numarasını kullanarak bulmak mümkündür. "Ürün açıklaması" bölümüne bakın.

15. DİKKATE ALINMASI GEREKEN ÇEVRESEL FAKTÖRLER

Üzerinde sembolü bulunan malzemeleri geri dönüşüme gönderin . Ambalajı geri dönuřtürmek için ilgili kaplara koyun. Elektrikli ve elektronik cihazların atıklarını geri dönuřtürecek çevreyi ve insan sađlığını korumaya yar-

dımcı olun. Üstü çizili tekerlekli çöp kutusu sembolü  evsel atıklarla atmayın. Ürünü bulunduđunuz bölgedeki geri dönüşüm tesisine götürün veya belediye yetkilileriyle iletiřime geçin.

