



Electrolux



electrolux.com/register



TR Kullanma Kılavuzu | **Mikrodalga Fırın**

EMT25203C

EMT25203K

EMT25203OC

EMT25203OK



Electrolux'e hoş geldiniz! Cihazımızı seçtiğiniz için teşekkür ederiz.



Kullanım önerileri, broşürler, sorun giderme bilgileri, servis ve onarım bilgileri:
www.electrolux.com/support

Önceden haber verilmeksizin değişiklik yapma hakkı saklıdır.

İÇİNDEKİLER

1. GÜVENLİK BİLGİLERİ.....	2
2. GÜVENLİK TALİMATLARI.....	5
3. ÜRÜN TANIMI.....	6
4. İLK KULLANIMDAN ÖNCE.....	8
5. GÜNLÜK KULLANIM.....	8
6. OTOMATİK PROGRAMLAR.....	12
7. AKSESUARLARIN KULLANILMASI.....	13
8. EK FONKSİYONLAR.....	13
9. İPUÇLARI VE YARARLI BİLGİLER.....	14
10. BAKIM VE TEMİZLİK.....	15
11. SORUN GİDERME.....	15
12. MONTAJ.....	16
13. TEKNİK VERİLER.....	18
14. ENERJİ VERİMLİLİĞİ.....	18
15. TÜKETİCİNİN SEÇİMLİK HAKLARI.....	19
16. ÇEVREYLE İLGİLİ BİLGİLER.....	20

1. ⚠ GÜVENLİK BİLGİLERİ

Cihazın montaj ve kullanımından önce, verilen talimatları dikkatlice okuyun. Üretici, yanlış kurulum veya kullanımdan kaynaklanan yaralanma ya da hasarlardan sorumlu değildir. Talimatları, ileride kullanabilmeniz için her zaman güvenli ve kolay ulaşılabilir bir yerde tutun.

1.1 Çocukların ve tehlikeye açık kişilerin güvenliği

⚠ UYARI!

Boğulma, yaralanma veya kalıcı sakatlık riski.

- Bu cihaz, gözetim altında bulunmaları veya cihazın güvenli şekilde kullanımı ve oluşabilecek tehlikeler hakkında bilgi verilmesi kaydıyla 8 yaş ve üzeri çocuklar ile fiziksel, duyuşsal veya zihinsel kapasitesi düşük ya da bilgi ve deneyimi olmayan kişiler tarafından kullanılabilir. 8

- yaşından küçük çocuklar ve ileri düzey zihinsel ile fiziksel engellere sahip kişiler gözetim altında bulunmadıkları müddetçe bu ürünü tek başına kullanmamalıdır.
- Cihazla oynamalarını sağlamak için çocukların gözetim altında bulundurulması gerekmektedir.
 - Tüm ambalajları çocuklardan uzak tutun ve uygun şekilde bertaraf edin.
 - UYARI: Cihaz ve erişilebilir parçaları kullanım sırasında ısınabilir. Cihaz kullanılırken ve soğurken, çocukları ve hayvanları cihazdan uzak tutun.
 - Ocağın çocuk emniyet sistemi varsa etkinleştirilmelidir.
 - Temizlik ve kullanıcı tarafından gerçekleştirilen bakım işlemleri, gözetim altında olmadıkları sürece çocuklar tarafından gerçekleştirilmemelidir.

1.2 Genel Güvenlik

- Bu cihaz sadece pişirme amaçlıdır.
- Bu cihaz kapalı bir ortamda standart ev içi kullanım için tasarlanmıştır.
- Bu cihaz; ofis, otel misafir odası, oda-kahvaltı misafir odası, çiftlik konukevi ve bu tür kullanımın (ortalama) ev içi kullanım seviyelerini aşmadığı diğer benzer konaklama yerlerinde de kullanılabilir.
- UYARI: Cihaz ve erişilebilir parçaları kullanım sırasında ısınır. Isıtma elemanlarına dokunmaktan kaçının.
- UYARI: Mikrodalga enerjisine karşı koruma sağlayan kapağın sökülmesinin gerekli olduğunu her türlü servis ve bakım çalışması, yalnızca vasıflı bir kişi tarafından gerçekleştirilebilir.
- UYARI: Kapak ve kapak contası hasarlıysa, vasıflı bir kişi tarafından onarılanaya kadar cihaz kullanılmamalıdır.
- UYARI: Sıvıları ve diğer gıdaları sızdırmaz özelliğe sahip kapalı kaplarda ısıtmayın. Patlamaya neden olabilirler.
- Elektrik kablosunun zarar görmesi durumunda elektrik nedeniyle bir tehlike oluşmasına engel olmak için bu kablo;

üretici, Yetkili Servis veya benzer nitelikteki kalifiye bir kişi tarafından değiştirilmelidir.

- Herhangi bir bakım işleminden önce, cihazı devre dışı bırakın ve elektrik fişinin bağlantısını kesin.
- Aksesuarları veya fırın kaplarını çıkarırken veya yerine koyarken mutlaka fırın eldiveni kullanın.
- Cihazı harici zamanlayıcı veya ayrı uzaktan kumanda sistemi ile çalıştırmayın.
- Mikrodalga ile yemek pişirirken kesinlikle metal yiyecek ve içecek kapları kullanılmamalıdır.
- Yalnızca mikrodalga fırınlarda kullanıma uygun olan mutfak aletleri kullanın.
- Plastik veya kağıt kaplarda yiyecek ısıtırken, tutuşma olasılığına karşı cihazı sürekli kontrol edin.
- Bu cihaz, yiyecek ve içeceklerin ısıtılması için üretilmiştir. Yiyeceklerin veya giysilerin kurutulması ve ısı torbalarının, terliklerin, süngerlerin, nemli bezlerin ve benzer nesnelere ısıtılması; yaralanma, tutuşma veya yangına neden olabilir.
- Duman çıkması durumunda cihazı kapatın veya fişini çekin ve kapağı kapalı tutarak her türlü ateşin sönmesini sağlayın.
- İçeceklerin mikrodalga ile ısıtılması daha sonra ortaya çıkabilecek püskürmeli kaynamaya neden olabilir. Kap, dikkatli bir şekilde tutulmalıdır.
- Biberon ve bebek maması kavanozlarındaki besin tüketilmeden önce karıştırılmalı veya çalkalanmalı; yanmayı önlemek için sıcaklıkları kontrol edilmelidir.
- Kabuğundan çıkarılmamış yumurtalar ve bütün olarak çok pişmiş yumurtalar patlama ihtimali nedeniyle mikrodalga ısıtma sona erdikten sonra bile bu cihazda ısıtılmamalıdır.
- Cihaz temiz tutulmazsa, kullanım ömrünü olumsuz olarak etkileyebilecek ve muhtemelen tehlikeli bir duruma neden olabilecek şekilde yüzeyinde yıpranmalar ortaya çıkabilir.
- Cihaz çalışırken erişilebilir yüzeylerdeki sıcaklık yüksek olabilir.
- Cihazı boşken çalıştırmayın. Cihazın pişirme haznesindeki metal parçalar elektrik kıvılcımı oluşturabilir.

- Bu cihaz düzenli olarak temizlenmeli ve her türlü gıda artığından temizlenmelidir.
- Cihazı temizlemek için buharlı temizleyici kullanmayın.
- Cam kapıyı silmek için sert, aşındırıcı temizleyiciler veya keskin metal kazıyıcılar kullanmayın. Bu tip malzemeler yüzeyi çizebilir ve bunun neticesinde cam kırılabilir.
- Cihaz, dekoratif kapak açıkken (eğer varsa) çalıştırılmalıdır.

2. GÜVENLİK TALİMATLARI

2.1 Montaj

UYARI!

Cihazın montajı yalnızca kalifiye bir kişi tarafından yapılmalıdır.

- Tüm ambalajları çıkarın.
- Hasarlı bir cihazı monte etmeyin ya da kullanmayın.
- Cihazla birlikte verilen montaj talimatlarını takip edin.
- Cihazı hareket ettirdiğinizde dikkatli olun, cihaz ağırdır. Her zaman koruyucu eldiven ve koruyuculu ayakkabı kullanın.
- Cihazı kulpundan tutarak çekmeyin.
- Diğer cihazlar ve üniteler arasında olması gereken minimum mesafeyi koruyun.
- Cihazı, kurulum gerekliliklerini karşılayan güvenli ve uygun bir yere yerleştirin.
- Cihazın her iki yanı aynı boydaki diğer cihaz ve ünitelerle yan yana olmalıdır.

2.2 Elektrik Bağlantısı

UYARI!

Yangın ve elektrik çarpması riski.

- Tüm elektrik bağlantıları kalifiye bir elektrik teknisyeni tarafından yapılmalıdır.
- Cihaz topraklanmalıdır.
- Anma değeri plakasındaki parametrelerinin ana güç kaynağının elektrik gücüne uygun olduğundan emin olun.
- Cihaz, prize bir uzatma kablosu kullanılarak bağlandıysa, uzatma kablosunun topraklandığından emin olun.

- Elektrik fişine ve kablosuna zarar vermemeye özen gösterin. Hasarlı bir kabloyu değiştirmek için yetkili servise ya da bir elektrikçiye başvurun.
- Cihazı kapatmak için elektrik kablosunu çıkarırken kablodan çekmeyin. Her zaman fişten tutarak çekin.

2.3 Kullanım amacı

UYARI!

Yaralanma, yanma ve elektrik çarpması veya patlama riski vardır.

- Cihazın teknik özelliklerini kesinlikle değiştirmeyin.
- Çalışır durumdayken cihazı denetimsiz bırakmayın.
- Açık kapağın üzerine baskı uygulamayın.
- Havalandırma boşluklarının kapalı olmadığından emin olun.
- Cihazı, çalışma yüzeyi olarak; fırın boşluğunu ise depolama amacıyla kullanmayın.

2.4 Bakım ve Temizlik

UYARI!

Yaralanma, yangın veya cihazın zarar görme riski söz konusudur.

- Bakım işleminden önce, cihazı devre dışı bırakın ve prizden elektrik bağlantısını kesin.
- Yüzey malzemesinin yıpranmasını önlemek için cihazı düzenli olarak temizleyin.

- Dökülen yemeklerin veya temizleyici kalıntılarının kapak kilitleri üzerinde birikmesine izin vermeyin.
- Cihazda yağ veya yiyecek artıklarının bırakılması yangına ve mikrodalga fonksiyonu çalışırken elektrik kıvılcımlarına neden olabilir.
- Cihazı nemli yumuşak bir bezle temizleyin. Sadece nötr deterjanlar kullanın. Aşındırıcı ürünler, aşındırıcı ovma bezleri, çözücüler veya metal cisimler kullanmayın.
- Fırın spreyi kullanıyorsanız ambalajdaki güvenlik talimatlarına uyun.

2.5 Servis

- Cihazı onarmak için yetkili bir Servis Merkezine başvurun. Yalnızca orijinal yedek parçaları kullanın.
- Bu ürünün içindeki lamba(lar) ve ayrı satılan yedek parça lambalar ile ilgili

olarak: Bu lambaların sıcaklık, titreşim, nem gibi ev aletlerindeki aşırı fiziksel koşullara dayanması ya da cihazın çalışma durumu hakkında bilgi vermesi amaçlanmıştır. Diğer uygulamalarda kullanılmak üzere tasarlanmamışlardır ve ev odası aydınlatması için uygun değildir.

2.6 Elden çıkarma

⚠ UYARI!

Yaralanma ve boğulma riski.

- Cihazın elektrik şebekesi bağlantısını kesin.
- Cihaza yakın şebeke elektrik kablosunu kesin ve atın.

3. ÜRÜN TANIMI

3.1 Genel bakış

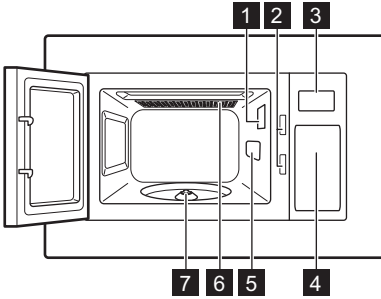

- 1 Lamba
- 2 İç güvenlik sistemi
- 3 Gösterge ekranı
- 4 Kontrol paneli

- 5 Dalga kılavuzu kapağı
- 6 Izgara
- 7 Döner tabla mili



Bu Ürün, Avrupa EN55011 standardının gerekliliklerini karşılar. Bu standarda uygun olarak, bu ürün grup 2 sınıf B ekipmanı olarak sınıflandırılmıştır. Grup 2, ekipmanın kasıtlı olarak gıdaların ısıtılması için elektromanyetik radyasyon şeklinde radyofrekans enerjisi ürettiği anlamına gelir. B sınıfı ekipman, ekipmanın evlerde kullanılmaya uygun olduğu anlamına gelir.

3.2 Kontrol paneli

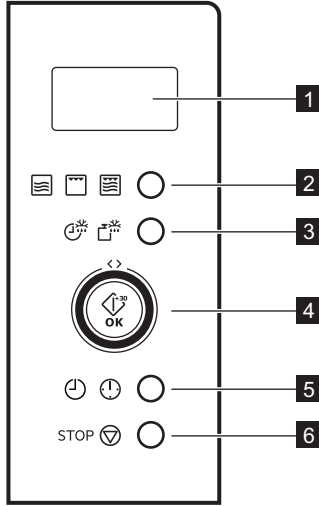

Sembol	Fonksiyon	Açıklama
1	—	Gösterge Ekranı
2		Fonksiyon tuşu
3		Buz çözme düğmesi
4		Dairesel dokunmatik kontrol
5		Saat / Mutfak Zamanlayıcı düğmesi
6	STOP	Durdur / Temizle düğmesi

Cihazı çalıştırmak veya pişirme süresini



tam güçte 30 saniye artırmak için **OK** düğmesine dokununuz. Pişirme süresini veya ağırlığını ayarlamak veya pişirmeye başlamak için etrafında kaydırın.

Saati veya zamanlayıcıyı ayarlamak için.

Cihazı devre dışı bırakmak veya pişirme ayarlarını silmek için kullanılır.

3.3 Aksesuarlar

Döner tabla seti



Mikrodalga içerisinde yiyecek hazırlamak için daima döner tabla setini kullanın.

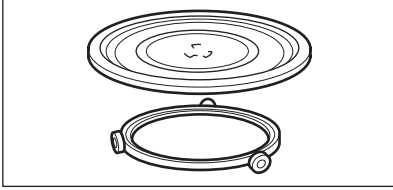

Cam döner tabla ve silindir kılavuzu.

Izgara Rafı

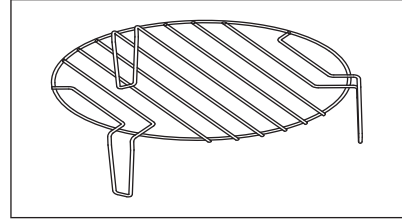

Kullanım amacı:

- ızgara yemek
- kombi pişirme

4. İLK KULLANIMDAN ÖNCE

⚠ UYARI!

Güvenlik bölümlerine bakın.

4.1 İlk Temizlik

⚠ DİKKAT!

"Bakım ve Temizlik" bölümüne bakın.

- Tüm parçaları ve ek ambalajı mikrodalgadan çıkarın.
- Cihazı ilk kullanım öncesinde temizleyin.

4.2 Sürenin ayarlanması.

Mikrodalgayı çalıştırmak için süreyi ayarlayın.

Cihazı elektrik kaynağına bağladığınızda veya elektrikler kesildikten sonra ekranda

saat 00:00 olarak gösterilir ve bir sinyal sesi duyulur.



Saati 12 saat veya 24 saat sistemine göre ayarlayabilirsiniz.

1. İki kez tuşuna basın.
2. Saati ayarlamak için dairesel dokunmatik kontrolü sola veya sağa kaydırın.
3. Onaylamak için tuşuna basın.
4. Dakikayı ayarlamak için dairesel dokunmatik kontrolü sola veya sağa kaydırın.
5. Onaylamak için tuşuna basın.

5. GÜNLÜK KULLANIM

⚠ UYARI!

Güvenlik bölümlerine bakın.

5.1 Cihazın kullanımı hakkında genel bilgiler

- Cihazı devre dışı bıraktıktan sonra yiyeceğin birkaç dakika beklemesine izin verin.

- Yiyeceği hazırlamadan önce alüminyum folyo paketleri, metal kapları vb. çıkarın.

Pişirme

- Mümkünse, yemeği mikrodalgada kullanmaya uygun bir malzemeye kaplayarak pişirin. Yiyeceğin çıtır olmasını istiyorsanız kap kullanmadan pişirin
- Güç ve zamanı çok yüksek ayarlayarak yemekleri aşırı pişirmeyin. Yiyeceğin bazı

noktaları kuruyabilir, yanabilir veya alev alabilir.

- Patlayabilecekleri için cihazı kabuklu yumurta veya salyangoz pişirmek için kullanmayın. Yağda yumurta yaparken, önce yumurtanın sarısında delik açın.
- Patates, domates, sosis ve benzer tipte yiyecekler gibi "kabuklu" veya "zarlı" yiyeceklerin fışkırmaması için pişirmeden önce bir çatal ile birkaç defa delin.
- Soğutulmuş veya dondurulmuş yiyecekler için daha uzun pişirme süresi ayarlayın.
- Soslu yemekler ara sıra karıştırılmalıdır.
- Havuç, bezelye veya karnabahar gibi sert sebzeler suda pişirilmelidir.
- Büyük parçaları, pişirme süresinin yarısında çevirin.
- Mümkünse, sebzeleri benzer boyutlarda küçük parçalar halinde kesin.
- Düz ve geniş tabaklar kullanın.
- Porselen, seramik veya topraktan üretilen ve tutacaklarında küçük delikler olan veya emaye olmayan tabana sahip pişirme kapları kullanmayın. Deliklerden giren nem, ısıtıldığında pişirme kabının çatlamasına neden olabilir.
- Cam pişirme tepsi, mikrodalga işlemi için gereklidir. Yiyecekleri veya sıvıları tepsinin üzerine koyun.

Et, kümes hayvanı ve balığın buzlarının çözdürülmesi

- Donmuş, paketi açılmamış yiyeceği ters bir küçük tabak üzerine koyun ve tabağın

altına bir kap yerleştirin. Böylece çözülen buz suyu kap içerisinde toplanacaktır.

- Buz çözme süresinin yarısında yiyeceği çevirin. Mümkünse, çözülmeye başlayan parçaları bölün ve ayırın.

Tereyağının, kremalı pasta porsiyonlarının, lor peynirinin buzlarının çözdürülmesi

- Yiyeceği cihazın içerisinde tamamen çözmemeyi, tam çözülmenin oda sıcaklığında gerçekleşmesini bekleyin. Bu daha iyi bir sonuç almanızı sağlar. Buz çözme işleminden önce tüm metal veya alüminyum ambalajları çıkarın.

Meyve ve sebzelerin buzlarının çözdürülmesi

- Meyve ve sebzelerin pişmemesi gerekiyorsa, cihazın içindeyken buzlarını tamamen çözdürmeyin. Oda sıcaklığında çözülmelerine izin verin.
- Meyve ve sebzeleri buzlarını çözmeden pişirmek için daha yüksek mikrodalga gücü kullanabilirsiniz.

Hazır yemekler

- Ambalajları mikrodalga kullanımına müsaitse hazır yemekleri cihaz içerisinde hazırlayabilirsiniz.
- Ambalaj üzerinde belirtilen üretici talimatlarını takip etmelisiniz (ör., metal kabı çıkarın ve plastik filmi delin).

Uygun pişirme kabı ve malzemeler

Pişirme kabı / Malzeme	Mikrodalga			Izgara
	Buz çözdürme	Isıtma	Pişirme	
Isıya dayanıklı cam ve porselen (metal bileşen içermeyen, ör. Pyrex, ısıya dayanıklı cam)	✓	✓	✓	✓
Isıya dayanıklı cam ve porselen ¹⁾	✓	x	x	x
Fırında kullanılabilen / donma yapmayan malzeme yapılmış (ör. Arcoflam) cam ve cam seramik, ızgara rafı	✓	✓	✓	✓
Seramik ²⁾ , toprak ²⁾	✓	✓	✓	x
200°C'lik sıcaklıklara dayanıklı plastik ³⁾	✓	✓	✓	x
Mukavva, kağıt	✓	x	x	x

Pişirme kabı / Malzeme	Mikrodalga			Izgara
	Buz çözdürme	Isıtma	Pişirme	
Streç film	✓	X	X	X
Mikrodalga emniyet kapaklı kızartma filmi ³⁾	✓	✓	✓	X
Emaye, dökme demir gibi metallerden imal edilmiş kızartma tabakları	X	X	X	✓
Siyah lake veya silikon kaplama pişirme kalıpları ³⁾	X	X	X	✓
Pişirme tepsi	X	X	X	✓
Esmerleştirme pişirme kapları ör. çıtır tavası veya kıtır tabağı	X	✓	✓	X
Ambalajlı hazır yemekler ³⁾	✓	✓	✓	✓

- 1) Gümüş, altın, platin veya metal kaplamasız/süslemesiz
2) Kuartz veya metal bileşenler olmaksızın veya vernik içermeyen metal
3) Maksimum sıcaklıklar hakkında belirtilen üretici talimatlarına uymalısınız.

✓ uygun

X uygun değil

5.2 Mikrodalgayı etkinleştirme ve devre dışı bırakma

⚠ DİKKAT!

İçinde yiyecek yoksa mikrodalgayı çalıştırmayın.

1. Bir kez Fonksiyon tuşuna basın.
2. İstenen fonksiyonu ayarlamak için Fonksiyon düğmesine üst üste basın veya dairesel dokunmatik kontrolü sola veya sağa kaydırın.
3. Onaylamak için  tuşuna basın.

5.3 Güç ayarı tablosu

Fonksiyon düğmesine basın	Güç ayarı	Yaklaşık Güç Yüzdesi
1 kez	P100	%100

4. Süreyi ayarlamak için dairesel dokunmatik kontrolü sola veya sağa kaydırın.



5. Onaylamak için  tuşuna basın ve mikrodalgayı etkinleştirin.
 6. Ayarlanan sürenin sonuna gelindiğinde mikrodalga otomatik olarak devre dışı kalır. Sesli bir sinyal duyulur.
- Mikrodalgayı devre dışı bırakmak için:

- STOP  düğmesine basın.
- kapağı açın. Mikrodalga otomatik olarak durur. Kapağı kapatın ve pişirmeye devam



etmek için  düğmesine basın. Yiyeceklere göz atmak için bu seçeneği kullanın.

Fonksiyon düğmesine basın	Güç ayarı	Yaklaşık Güç Yüzdesi
2 kez	P 80	%80
3 kez	P 50	%50
4 kez	P 30	%30
5 kez	P 10	%10
Izgara		
6 kez	G	Tam Izgara
Karışık Pişirme		
7 kez	C – 1	% 55 Mikrodalga, % 45 Izgara
8 kez	C – 2	% 36 Mikrodalga, % 64 Izgara

5.4 Hızlı Başlatma



Maksimum pişirme süresi 95 dakika.

Mikrodalgayı 30 saniye boyunca tam güçte



çalıştırmak için **OK** düğmesine basın. Düğmeye her basıldığında pişirme süresi 30 saniye artar.

Bekleme modunda pişirme süresini ayarlamak için dairesel dokunmatik kontrolü saat yönünün tersine kaydırın ve



mikrodalgayı tam güçte çalıştırmak için düğmesine basın.

5.5 Buz çözme

2 farklı buz çözme modu arasından seçim yapabilirsiniz:

- Ağırığa göre buz çözme
- Süreye göre buz çözme



Dondurucudan çıkarılalı 20 dakikadan uzun süre geçmiş veya pişirilmeye hazır dondurulmuş gıdalar için ağırığa göre buz çözme işlemi kullanmayın.



Ağırığa göre buz çözme işlemi etkinleştirmek için 100 gramdan ağır ve 2000 gramdan hafif gıdalar kullanmalısınız.



200 gramdan hafif gıdaları buz çözme işlemi için döner tablanın kenarına yerleştirin.

1. Ağırığa göre buz çözme işlemi için bir kez; yiyeceğe göre buz çözme işlemi için iki kez düğmesine basın.
2. Ağırığı veya süreyi ayarlamak için dairesel dokunmatik kontrolü sola veya sağa kaydırın. Ağırığa göre buz çözme işleminde süre otomatik olarak ayarlanır.
3. Onaylamak için **OK** tuşuna basın ve mikrodalgayı etkinleştirin.









5.6 Çok aşamalı pişirme



Aşamalardan biri buz çözme ise, bunu ilk aşama olarak ayarlayın.

Yiyecekleri maksimum 2 aşamada pişirebilirsiniz.

Tüm dondurulmuş yiyecekleri 2 aşamada pişirin.

1.   düğmesine basın ve buz çözme modunu ayarlayın.
2. Ağırlığı veya süreyi ayarlamak için dairesel dokunmatik kontrolü sola veya sağa kaydırın.
3. Onaylamak için   tuşuna basın.
4. Güç seviyesini ayarlamak için üst üste   düğmesine basın ve dairesel dokunmatik kontrolü sola veya sağa kaydırın.



5. Onaylamak için **OK** tuşuna basın.
6. Süreyi ayarlamak için dairesel dokunmatik kontrolü sola veya sağa kaydırın.



7. Onaylamak için **OK** tuşuna basın ve mikrodalgayı etkinleştirin. Her adımdan sonra bir sinyal sesi duyulur.

6. OTOMATİK PROGRAMLAR

UYARI!

Güvenlik bölümlerine bakın.

6.1 Otomatik pişirme

Favori yiyecekleri kolayca pişirmek için bu fonksiyonu kullanın. Mikrodalga otomatik olarak optimum ayarları ayarlar.

1. İstenen menüyü seçmek için dairesel dokunmatik kontrolü saat yönünde kaydırın.



2. Onaylamak için **OK** tuşuna basın.
3. Tercih edilen yemeğin ağırlığını ayarlamak için dairesel dokunmatik kontrolü sola veya sağa kaydırın.



4. Onaylamak için **OK** tuşuna basın ve mikrodalgayı etkinleştirin.

Menü	Miktar
A - 1 Pizza	200 g 400 g
A - 2 Et	250 g 350 g 450 g
A - 3 Sebzeler	200 g 300 g 400 g
A - 4 Makarna	50 g (450 ml su ekleyin) 100 g (800 ml su ekleyin)
A - 5 Patates	200 g 400 g 600 g
A - 6 Balık	250 g 350 g 450 g

Menü	Miktar
A - 7	1 fincan (120 ml)
İçecek	2 fincan (240 ml)
	3 fincan (360 ml)
A - 8	50 g
Patlamış Mısır	100 g

7. AKSESUARLARIN KULLANILMASI

⚠ UYARI!

Güvenlik bölümlerine bakın.

7.1 Döner tabla setinin takılması

⚠ DİKKAT!

Döner tabla seti olmadan yiyecek pişirmeyin. Sadece mikrodalga ile birlikte verilen döner tabla setini kullanın.

i

Asla, yiyecekleri doğrudan cam döner tabla üzerinde pişirmeyin.

1. Silindir kılavuzunu döner tabla şaftının etrafına yerleştirin.
2. Cam döner tablayı silindir kılavuz üzerine yerleştirin

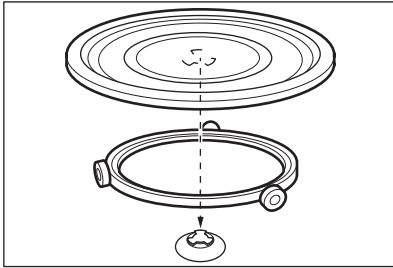

7.2 Izgara rafının takılması

Izgara rafını döner tabla seti üzerine yerleştirin.

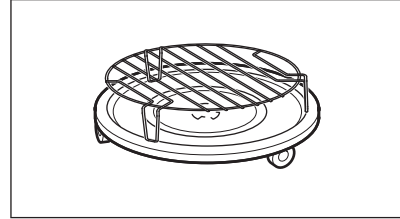

8. EK FONKSİYONLAR

8.1 Çocuk Güvenliği Kilidi

Çocuk Güvenliği Kilidi, mikrodalga'nın kazara çalıştırılmasını önler.

STOP  tuşunu 3 saniye boyunca basılı tutun.

Sesli bir uyarı duyulur.



Çocuk Güvenliği Kilidi etkinken ekranda

 çıkar.

Çocuk Güvenliği Kilidini devre dışı bırakmak için STOP  tuşunu 3 saniye boyunca basılı tutun.

8.2 Mutfak Zamanlayıcısı

95 dakika maksimum değeri ayarlayabilirsiniz.

1.   tuşuna basın.
2. Süreyi ayarlamak için dairesel dokunmatik kontrolü sola veya sağa kaydırın.



3. Onaylamak için **OK** tuşuna basın. Kapağı açtığınızda veya mikrodalgayı durdurduğunuzda Zamanlayıcı çalışmaya devam eder. İptal etmek için **STOP**  düğmesine basın. Ayarlanan süreye ulaşıldığında, sesli bir sinyal duyulur.

9. İPUÇLARI VE YARARLI BİLGİLER

UYARI!

Güvenlik bölümlerine bakın.

9.1 Mikrodalga ile ilgili ipuçları

Problem	Çözüm
Hazırlanan yemek miktarına ilişkin bilgileri bulamıyorsunuz.	Benzer bir yemeğe bakın. Pişirme sürelerinin uzunluğunu aşağıdaki kurala göre uzatın veya kısaltın: Miktarı iki katına çıkar = süreyi hemen hemen iki katına çıkar, Miktarı yarıya düşür = süreyi yarıya indir
Yiyecek fazla kuru oldu.	Daha kısa pişirme süresi ayarlayın veya daha düşük mikrodalga gücü seçin.
Süre bitiminde yiyeceğin buzu çözülmedi, yiyecek ısınmadı veya pişmedi.	Daha uzun pişirme süresi veya daha yüksek güç ayarlayın. Büyük yemeklerin daha fazla süreye ihtiyacı olduğunu unutmayın.
Pişirme süresinin sonunda yiyeceğin kenarları aşırı sıcak olmasına rağmen orta kısım hala hazır değildi.	Gelecek sefer daha düşük güç ve daha uzun pişirme süresi ayarlayın. Çorba gibi sıvıları pişirme süresinin yarısından önce karıştırın.

Pilav yaparken daha iyi sonuçlar almak için düz ve geniş bir kap kullanın.

9.2 Buz çözme

Rostonun buzunu kalın kısım her zaman aşağıda olacak şekilde çözün.

Etin buzunu üzeri kapalı şekilde çözmeyin. Aksi halde, etin buzunun çözülmesi yerine pişirilmesine neden olunabilir.

Bütün tavuğun buzunu daima göğüs kısmı aşağı gelecek şekilde çözün.

9.3 Pişirme

Soğutulmuş et ve tavuğu, her zaman, pişirmeden 30 dakika önce buzdolabından çıkarın.

Et, tavuk, balık ve sebzeleri pişirdikten sonra üzerleri kapalı halde bekletin.

Balığın üzerine biraz yağ veya eritilmiş tereyağı sürün.

Tüm sebzeler yüksek bir mikrodalga gücünden yararlanılarak pişirilmelidir.

Her 250 gramlık sebze için 30 - 45 ml arası soğuk su ekleyin.

Pişirmeden önce taze sebzeleri eş parçalara bölün. Tüm sebzeleri kapaklı bir kaptaki pişirin.

9.4 Yeniden Isıtma

Paketli hazır yiyecekleri yeniden ısıtacağınızda paket üzerinde yazan talimatlara her zaman uyun.

9.5 Izgara

Yassı yiyecekleri ızgara rafının ortasında ızgara yapın.

Ayarlanan sürenin yarısına gelindiğinde yiyeceği çevirin ve ızgara yapmaya devam edin.

9.6 Kombi Pişirme

Belirli yiyeceklerdeki çıtırılık oranını muhafaza etmek için Kombi Pişirme kullanın.

Pişirme süresinin yarısında yiyecekleri çevirin ve pişirmeye devam edin.

Kombi Pişirme için 2 mod vardır. Her mod, mikrodalga ve ızgara işlevlerini farklı zamanlarda ve güç seviyelerinde bir araya getirir.

10. BAKIM VE TEMİZLİK

UYARI!

Güvenlik bölümlerine bakın.

10.1 Temizlik ile ilgili notlar ve ipuçları

- Cihazın ön kısmını yumuşak bir bez ve deterjanlı sıcak su ile temizleyin.
- Metal yüzeyleri temizlemek için her zamanki temizlik maddesini kullanın.
- Her kullanımdan sonra cihazın içini temizleyin. Kir yanmaz ve kolayca çıkar.

- İnatçı kirleri özel bir temizleyici ile temizleyin.
- Tüm aksesuarları düzenli olarak temizleyin ve kurumalarını bekleyin. Ilık su, deterjan ve yumuşak bir bez kullanın.
- Çıkarılması güç kalıntıları yumuşatmak için bir bardak suyu tam mikrodalga gücüyle 2 - 3 dakika boyunca kaynatın.
- Kokuları gidermek için bir bardak suya 2 yemek kaşığı limon suyu ekleyerek tam mikrodalga gücünde 5 dakika boyunca kaynatın.

11. SORUN GİDERME

UYARI!

Güvenlik bölümlerine bakın.

11.1 Servisi aramadan önce...

Problem	Muhtemel neden	Çözüm
Cihaz çalışmıyor.	Cihaz devre dışıdır.	Cihazı çalıştırın.
Cihaz çalışmıyor.	Cihazın fişi takılı değildir.	Cihazın fişini prize takın.
Cihaz çalışmıyor.	Sigorta kutusundaki sigorta atmıştır.	Sigortayı kontrol edin. Sigorta birden fazla kez attıysa kalifiye bir elektrikçi çağırın.
Cihaz çalışmıyor.	Kapak düzgün şekilde kapatılmamıştır.	Herhangi bir şeyin kapağı engellemediğinden emin olun.
Lamba yanmıyor.	Lamba arızalıdır.	Lambanın değiştirilmesi gerekir.

Problem	Muhtemel neden	Çözüm
Ekranında [] çıkıyor.	Çocuk Güvenliği Kilidi devrededir.	Çocuk Güvenliği Kilidini devre dışı bırakın. STOP  tuşuna 3 saniye basılı tutun.
Fırın içinde kıvılcım var.	Metal kaplar veya metal işlemlere sahip kaplar kullanılmıştır.	Kapları cihazdan çıkarın.
Fırın içinde kıvılcım var.	İç duvarlara temas eden metal şişler veya alüminyum folyo kullanılmıştır.	Şişlerin ve folyonun iç duvarlara temas etmediğinden emin olun.
Döner tabla setinden sür-tünme sesi geliyor.	Cam döner tablanın altında bir nesne veya kir vardır.	Cam döner tablanın altını temizleyin.
Görünür herhangi bir neden olmadığı halde cihaz kapanıyor.	Bir arıza vardır.	Durum tekrar ederse Yetkili Servis Merkezini arayın.

11.2 Servis verileri

Sorunu gideremediğiniz takdirde, satıcınıza veya bir Yetkili Servise başvurun.

Yetkili servis için gerekli bilgiler bilgi etiketinde bulunmaktadır. Bilgi etiketi cihazın üzerindedir. Bilgi etiketini cihazdan sökmeyin.

Bu verileri aşağıya yazmanızı öneriyoruz:

Model (MOD.)
Ürün numarası (PNC)
Seri No (S.N.)

12. MONTAJ

UYARI!

Güvenlik bölümlerine bakın.

12.1 Genel Bilgi

DİKKAT!

Hava çıkışlarını engellemeyin. Çıkışlar engellenirse cihaz aşırı ısınabilir.

DİKKAT!

Cihazı adaptörlere veya uzatma kablolarına bağlamayın. Bu aşırı yüklemeye ve yangın riskine neden olabilir.

DİKKAT!

Asgari montaj yüksekliği 85 cm'dir.

- Bu mikrodalga yalnızca ankastre kullanım içindir. Sağlam ve düzgün bir zemin üzerine yerleştirilmelidir.
- Kabinin, mikrodalganın konulacağı yerde arkasında bir duvar olmamalıdır.
- Mikrodalgayı buhar, sıcak hava veya su sıçramasına maruz kalmayacağı bir yere yerleştirin.
- Mikrodalgayı TV veya radyonun yakınında bir yere koyarsanız alınan sinyallerde parazit meydana gelebilir.
- Mikrodalgayı soğuk havada taşırsanız, kurulumun hemen ardından çalıştırmayın. Oda sıcaklığında bekleyerek ısınmasına izin verin.

12.2 Elektrik tesisatı

⚠ UYARI!

Elektrik bağlantısı sadece kalifiye bir kişi tarafından yapılmalıdır.

i

"Güvenlik Bilgileri" bölümünde açıklanan güvenlik önlemlerine uymamanız halinde üretici firma sorumluluk kabul etmez.

Bu mikrodalgayı bir elektrik kablosu ve elektrik fişi ile birlikte veririz.

Kablo, topraklama fişli topraklama teline sahiptir. Fiş düzgünce yerleştirilmiş ve topraklanmış bir çıkışa bağlanmalıdır. Elektrikliğin kısa devre yapması durumunda, topraklama elektrik çarpması riskini azaltır.

12.3 Mikrodalganın montajı

1. Mobilya boyutlarının kurulum mesafelerine uygun olup olmadığını kontrol edin.

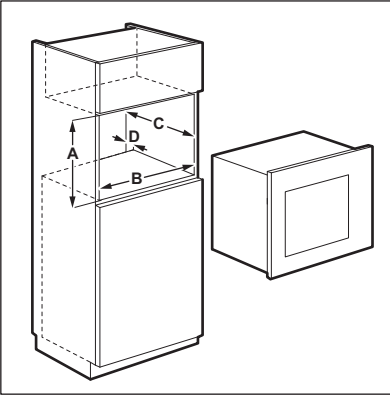

Montaj mesafeleri

Boyut	mm
A	380 + 3
B	560 + 8
C	500
D	45

2. Modeli kabinin altına koyun ve uyup uymadığını kontrol edin. Sığmıyorsa, vidaların gireceği noktaları işaretleyin.

Modeli alın ve işaretli noktaya braketi vidalarla (A) sabitleyin.

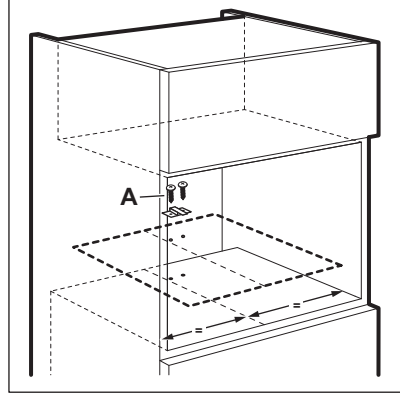

3. Mikrodalgayı takın. Braketi sabitlediyse, cihazın arkasına kilitlendiğinden emin olun.

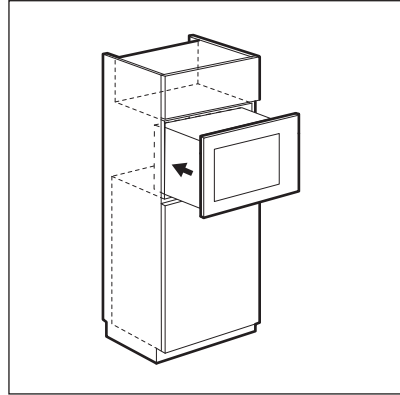

4. Kapağı açın ve bir vida (B) kullanarak mikrodalgayı kabin içerisine sabitleyin.

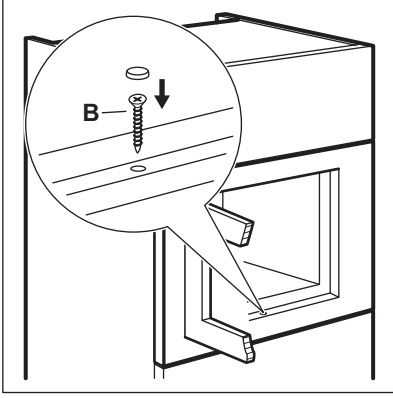

13. TEKNİK VERİLER

13.1 Teknik veriler

Güç kaynağı	230 V, 50 Hz
Maksimum güç tüketimi	1450 W
Mikrodalga	1450 W
Izgara	1000 W
Maksimum çıkış gücü	1000 W
Mikrodalga	900 W
Mikrodalga Frekansı	2450 MHz
Dış Boyutlar:	595 mm (G) x 388 mm (Y) x 401 mm (D)
Fırın Boşluğu Boyutları	328 mm (G) x 226 mm (Y) x 346 mm (D)
Mikrodalga Kapasitesi	25 l
Döner Tabla Çapı	315 mm
Ağırlık	19,5 kg
Lamba	1,2 W

14. ENERJİ VERİMLİLİĞİ

14.1 Uygun düşük güç moduna ulaşmak için güç tüketimi ve maksimum süre ile ilgili Ürün Bilgileri

Ekran açıkken bekleme modunda güç tüketimi	0.8 W
Ekran kapalıken bekleme modunda güç tüketimi	0.5 W
Ekipmanın otomatik olarak uygun düşük güç moduna ulaşması için gereken maksimum süre	20 dk

15. TÜKETİCİNİN SEÇİMLİK HAKLARI

1. Malın ayıplı olduğunun anlaşılması durumunda tüketici;
 - a. Satılanı geri vermeye hazır olduğunu bildirecek sözleşmeden dönme,
 - b. Satılanı alıkoymuş ayıp oranında satış bedelinden indirim isteme,
 - c. Aşırı bir masraf gerektirmediği takdirde, bütün masrafları satıcıya ait olmak üzere satılanın ücretsiz onarılmasını isteme,
 - d. İmkân varsa, satılanın ayıpsız bir misli ile değiştirilmesini isteme, seçimlik haklarından birini kullanabilir. Satıcı, tüketicinin tercih ettiği bu talebi yerine getirmekle yükümlüdür.
2. Ücretsiz onarım veya malın ayıpsız misli ile değiştirilmesi hakları üretici veya ithalatçıya karşı da kullanılabilir. Bu fıkradaki hakların yerine getirilmesi konusunda satıcı, üretici ve ithalatçı mütelsilen sorumludur. Üretici veya ithalatçı, malın kendisi tarafından piyasaya sürülmesinden sonra ayıbın doğduğunu ispat ettiği takdirde sorumlu tutulmaz.
3. Ücretsiz onarım veya malın ayıpsız misli ile değiştirilmesinin satıcı için orantısız güçlükleri beraberinde getirecek olması hâlinde tüketici, sözleşmeden dönme veya ayıp oranında bedelden indirim haklarından birini kullanabilir. Orantısızlığın tayininde malın ayıpsız değeri, ayıbın önemi ve diğer seçimlik haklara başvurmanın tüketici açısından sorun teşkil edip etmeyeceği gibi hususlar dikkate alınır.
4. Ücretsiz onarım veya malın ayıpsız misli ile değiştirilmesi haklarından birinin seçilmesi durumunda bu talebin satıcıya, üreticiye veya ithalatçıya yöneltilmesinden itibaren azami otuz iş günü, konut ve tatil amaçlı taşınmazlarda ise altmış iş günü içinde yerine getirilmesi zorunludur. Ancak, bu Kanununun 58 inci maddesi uyarınca çıkarılan yönetmelik eki listede yer alan mallara ilişkin, tüketicinin ücretsiz onarım talebi, yönetmelikte belirlenen azami tamir süresi içinde yerine getirilir. Aksi hâlde tüketici diğer seçimlik haklarını kullanmakta serbesttir.

5. Tüketicinin sözleşmeden dönme veya ayıp oranında bedelden indirim hakkını seçtiği durumlarda, ödemiş olduğu bedelin tümü veya bedelden yapılan indirim tutarı derhâl tüketiciye iade edilir.
6. Seçimlik hakların kullanılması nedeniyle ortaya çıkan tüm masraflar, tüketicinin seçtiği hakkı yerine getiren tarafça karşılanır. Tüketici bu seçimlik haklarından biri ile birlikte 11/1/2011 tarihli ve 6098 sayılı Türk Borçlar Kanunu hükümleri uyarınca tazminat da talep edebilir.

Tüketici, garantiden doğan haklarının kullanılması ile ilgili olarak çıkabilecek uyuşmazlıklarda yerleşim yerinin bulunduğu veya tüketici işleminin yapıldığı yerdeki Tüketici Hakem Heyetine veya Tüketici Mahkemesine başvurabilir.

Üretici / İhracatçı :

ELECTROLUX APPLIANCES AB
BUSINESS SECTOR EMA-EMEA (SEE)
ST GÖRANSGATAN 143
SE-105 45 STOCKHOLM
SWEDEN
TEL: +46 (8) 738 60 00
FAX: +46 (8) 738 63 35
www.electrolux.com

İthalatçı: Electrolux Day. Tük. Mam. San. Tic. A.Ş.

Adres: İnci Çıkmazı No:3 İnci Ofis Zemin Kat
Daire:6 Altunizade 34662
Üsküdar, İstanbul-Türkiye
Müşteri Hizmetleri : 0 850 2503589
musteri_hizmetleri@electrolux.com
WEB: www.electrolux.com.tr

Kullanım Ömrü Bilgisi :

Kullanım ömrü küçük ev aletlerinde 7 yıl, diğer beyaz eşya ürünlerinde ise 10 yıldır. Kullanım ömrü, üretici ve/veya ithalatçı firmanın cihazınızla ilgili yedek parça temini ve bakım süresini ifade eder.

AEEE Yönetmeliğine Uygundur.

16. ÇEVREYLE İLGİLİ BİLGİLER

Şu sembole sahip malzemeler geri dönüştürülebilir . Ambalajı geri dönüşüm için uygun konteynerlere koyun. Elektrikli ve elektronik cihaz atıklarının geri dönüşümüne ve çevre ve insan sağlığının korunmasına

yardımcı olun. Ev atığı sembolü  bulunan cihazları atmayın. Ürünü yerel geri dönüşüm tesislerinize gönderin ya da belediye ile irtibata geçin.







electrolux.com

867300958-C-042025



CE